

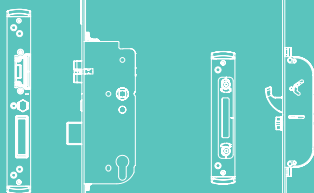

TEHNIKA  
KOJA POKREĆE

# MACO PROTECT

BRAVE



Upute za upotrebu i održavanje brava  
**KRAJNJI KORISNICI**



## Sadržaj

<b>Ispravno i neispravno rukovanje</b>	<b>3 - 4</b>
<b>Sigurnosne mjere i mjere upozorenja</b>	<b>5 - 6</b>
<b>Upute za upotrebu</b>	<b>7 - 15</b>
Brave s funkcijom preko kvake	7
Brave s funkcijom preko cilindra	8 - 9
Automatske brave	10 - 13
Motorne brave	13 - 14
Upute za rukovanje krilima (dvokrilna vrata)	15
<b>Primjeri neispravnog rukovanja</b>	<b>16 - 17</b>
<b>Upute za korištenje i čišćenje</b>	<b>18 - 21</b>
<b>Upute za održavanje</b>	<b>22 - 25</b>
<b>Rezervni dijelovi, služba za korisnike i zbrinjavanje</b>	<b>26</b>



### **UPOZORENJE!**

Ove upute za upotrebu i održavanje namijenjene su krajnjim korisnicima i potrebno ih je sačuvati. Svi korisnici iz sigurnosnih razloga moraju biti upoznati sa sadržajem.

Ove upute dostupne su i na stranici [www.maco.eu](http://www.maco.eu) u tražilici pod šifrom 757678.



## Ispravno i neispravno rukovanje

### Ispravno rukovanje

**Kod okomito ugrađenih glavnih ili sporednih ulaznih vrata u visokoj gradnji, pokretanjem ručke ili cilindra u položaj prema unutra ili prema van odnosno u poziciju zatvaranja tj. zaključavanja, krila vrata s MACO PROTECT bravama dovode se do okvira.**

Prilikom zatvaranja krila i zaključavanja okova, u pravilu se mora prevladati otpor brtve.



### UPOZORENJE!

#### **Opasnost od tjelesnih ozljeda i materijalne štete zbog neispravnog otvaranja i zatvaranja krila!**

Neispravno otvaranje i zatvaranje krila može dovesti do teških tjelesnih ozljeda i znatne materijalne štete!

Stoga:

- › Obavezno osigurajte da se krilo cijelim svojim putem kretanja do konačnog položaja zatvaranja, umjerenom brzinom rukom vodi do okvira!
- › Obavezno osigurajte da se krilo nikad nekontrolirano ne zatvori ili otvori (vjetar ili propuh)!

**Svaka upotreba, obrada ili rukovanje proizvodom koja nije u skladu s namjenom ili odudara od izvorne namjene, smatra se neispravnom te može dovesti do teških tjelesnih ozljeda i znatne materijalne štete!**



### UPOZORENJE!

#### **OPASNOSTI KOD NEISPRAVNOG RUKOVANJA!**

Neispravno rukovanje glavnim ili sporednim ulaznim vratima može dovesti do opasnih situacija kao što su tjelesne ozljede i materijalna šteta.

Osobito treba izbjegavati sljedeće situacije (vidi također i sigurnosna upozorenja):

- › Namjerno ili nekontrolirano udaranje ili stiskanje prozorskog ili balkonskog krila o zid što može dovesti do oštećenja tj. uništenja okova, profila ili drugih dijelova vrata.
- › Postavljanje prepreka u otvor između okvira i krila!
- › Namjerno ili nepromišljeno nanošenje dodatne težine koja preopterećuje krilo vrata.
- › Zatvaranje krila punom snagom. Krilo uvijek lagano mora sjesti u okvir.



### **POZOR!**

**Kod vidljivih oštećenja ili neispravne funkcije, vrata se više ne smiju koristiti te ih je prije svakog daljnjeg korištenja potrebno uz stručnu pomoć odmah osposobiti za upotrebu!**



### **VAŽNO!**

**U slučaju štete nastale kao posljedica nepropisnog i nepravilnog rukovanja, isključuje se svaka mogućnost za ostvarivanje prava na naknadu!**

#### **Napomene o ograničenoj upotrebi:**

Zatvorena, nezaključana krila vrata ostvaruju tek ograničenu funkciju. Kao takva ne ispunjavaju sljedeće zahtjeve:



- › zabrtvljenost
- › zvučna izolacija
- › protuprovalna sigurnost
- › nepropusnost na jaku kišu
- › toplinska izolacija

Navedena svojstva mogu se postići samo kod zaključanih vrata.

## Sigurnosne mjere i mjere upozorenja

### Važne sigurnosne napomene

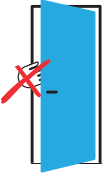
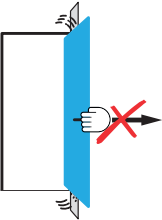
Sljedeći simboli prikazuju moguće opasnosti pri rukovanju vratima:

Simbol	Značenje
	<p><b>Opasnost od tjelesnih ozljeda pri uklještenju dijelova tijela između vrata i okvira</b></p> <ul style="list-style-type: none"> <li>→ Pri zatvaranju vrata nikad ne gurajte ruke između vrata i okvira i uvijek budite oprezni.</li> <li>→ Djecu i osobe koje ne mogu procijeniti opasnost obavezno držite podalje od područja opasnosti.</li> </ul>
	<p><b>Opasnost od tjelesnih ozljeda i materijalne štete kao posljedica pritiskanja vrata preko ruba otvora (zida).</b></p> <ul style="list-style-type: none"> <li>→ Nije dozvoljeno pritiskati krilo preko ruba otvora (zida).</li> </ul>
	<p><b>Opasnost od tjelesnih ozljeda i materijalne štete postavljanjem prepreka u otvor između vrata i okvira</b></p> <ul style="list-style-type: none"> <li>→ Nije dozvoljeno postavljanje prepreka u otvor između vrata i okvira.</li> </ul>

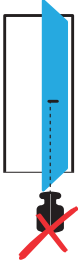
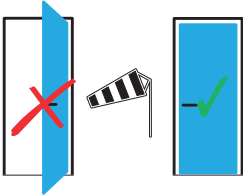
	<p><b>Opasnost od tjelesnih ozljeda i materijalne štete izazvane dodatnim opterećivanjem vrata</b></p> <p>→ Nije dozvoljeno dodatno opterećivanje vrata.</p>
	<p><b>Opasnost od tjelesnih ozljeda i materijalna šteta kao posljedica djelovanja vjetra</b></p> <p>→ Izbjegavajte utjecaj vjetra na otvorena vrata.</p> <p>→ U slučaju vjetra ili propuha obavezno zatvorite i zaključajte vrata.</p> <p>→ U slučaju najave jakog vjetra ili oluje zatvorite i zaključajte sva vrata.</p>



### **UPOZORENJE!**

**Kod vidljivih oštećenja ili neispravne funkcije, vrata se više ne smiju koristiti te ih je prije svakog daljnjeg korištenja potrebno uz stručnu pomoć odmah osposobiti za upotrebu.**



# Upute za rukovanje

## Simboli

Sljedeći simboli prikazuju moguće funkcije ručke ili cilindra te iz toga rezultirajuće položaje vrata.

### Brave sa zabavljanjem preko kvake:

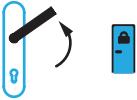
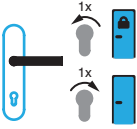
B-TV, G-TS, C-TS, G-TA

Položaj kvake	Značenje
	<p>Potegne li se kvaka prema gore, aktiviraju se svi zatvorni elementi (jezičak, klin, kljun).</p>
	<p>Dok je ručka u osnovnom položaju, brava se okretom od 360° može zaključati (u smjeru zaključavanja) ili otključati (suprotno od smjera zaključavanja). Ako se zaključava putem cilindra, kvaka se blokira.</p>
	<p>Kako bi se vrata otvorila, kvaku treba pritisnuti prema dolje.</p>

## Brave sa zabavljanjem preko cilindra:

Z-TS, Z-TF, Z-RS

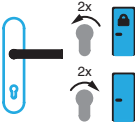
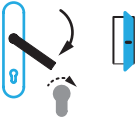
Položaj kvake	Značenje
	<p>Dok je brava u osnovnom položaju, okretom od 360° može se zaključati (u smjeru zaključavanja) ili otključati (suprotno od smjera zaključavanja).</p>
	<p>Otvaranje putem kvake ili cilindra.</p>

Posebna izvedba: Z-TS s dodatnom bravom

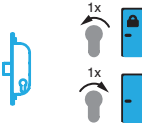

Položaj kvake	Značenje
	<p>Okretom od 360° na dodatnom cilindru u gornjem dijelu vrata, brava se osigurava dodatnim zaključavajućim zasunom. Okretom od 360° u obrnutom smjeru brava se dodatno otključava.</p>

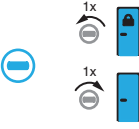
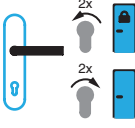
Posebna izvedba: Z-TS s graničnikom

Položaj kvake	Značenje
	<p>Okretom olive za 90° aktivira se graničnik vrata. Moguće je samo usko otvaranje vrata.</p> <p><b>Deaktivacija s unutarnje strane</b> Okretom olive za 90° u obrnutom smjeru, graničnik se deaktivira – vrata su opet u normalnoj funkciji.</p> <p><b>Deaktivacija s vanjske strane</b> Okretom cilindra 2 puta za 360° u smjeru zaključavanja te zatim okretom za 360° u suprotnom smjeru, graničnik se deaktivira s vanjske strane – vrata su opet u normalnoj funkciji.</p>
	

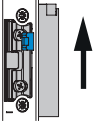

Posebna izvedba: Z-TF s dnevnom funkcijom otključavanja

Položaj kvake	Značenje
	<p>Dnevna funkcija otključavanja može se aktivirati istovremenim pritiskom kvake prema dolje i pomicanjem zasuna za dnevnu funkciju na bravi prema gore.</p> <p><b>POZOR:</b> Kod ovakve funkcije vrata se ne mogu zaključati i u svako ih doba bilo tko može otvoriti!</p>
	<p>Za ispravnu funkciju dnevnog otključavanja mora se otključati i otvarač za dnevnu funkciju – sada se vrata u svako doba (izvana i iznutra) mogu otvoriti bez pomicanja kvake i upotrebe ključa.</p>
	<p>Dnevna funkcija otključavanja može se deaktivirati istovremenim pritiskom kvake prema dolje i pomicanjem zasuna za dnevnu funkciju na bravi prema dolje. Tako se opet uspostavlja osnovna funkcija brave.</p>

### Automatske brave:

Postoji više izvedbi brave A-TS koje se u određenim situacijama ponašaju različito. Ako ne znate koja je izvedba AT-S brave ugrađena u Vaša vrata, kontaktirajte proizvođača Vaših vrata.

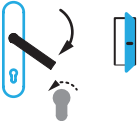
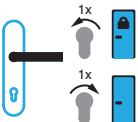

#### A-TS s blokadom kvake (standardna izvedba)

Položaj kvake	Značenje
	Kad se vrata zatvore, automatski se pokrenu svi zatvorni mehanizmi.
	Otvaranje je moguće manualno putem kvake (moguće samo s unutarnje strane) ili s vanjske strane putem cilindra.
	Dodatno se brava u svom osnovnom položaju okretom od 360° može zaključati (u smjeru zaključavanja) ili otključati (suprotno od smjera zaključavanja). Ako se zatvara putem cilindra, kvaka je blokirana iznutra.

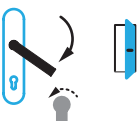
#### A-TS bez blokade kvake (posebna izvedba)

Položaj kvake	Značenje
	Kad se vrata zatvore, automatski se pokrenu svi zatvorni mehanizmi.
	Otvaranje je moguće manualno putem kvake (moguće samo s unutarnje strane) ili s vanjske strane putem cilindra. Zaključavajuća funkcija cilindra deaktivirana je kod ove vrste brave – vrata se mogu u svako doba otvoriti pomoću kvake.

### AT-S s motornim otvaranjem (a-otvarač)

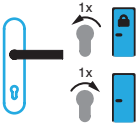
Položaj kvake	Značenje
	<p>Kad se vrata zatvore, automatski se pokrenu svi zatvorni mehanizmi.</p>
	<p>Otvara se manualno preko kvake (moguće samo iznutra), putem cilindra ili putem elektronskog pristupnog sustava.</p>
	<p>Kod AT-S brave s blokadom kvake postoji mogućnost da se brava iz početnog položaja zaključa (u smjeru zaključavanja) ili otključa (u smjeru otključavanja) okretom ključa za 360°. Ako se zaključa putem cilindra, kvaka je blokirana i iznutra, a motorno otključavanje nije moguće.</p> <p>Kod AT-S brave bez blokade kvake, zaključavajuća funkcija cilindra je deaktivirana. Kvaka se ne može blokirati, a motorno otključavanje uvijek je moguće.</p>

Posebna izvedba: A-TS s dnevnom funkcijom otključavanja  
(moguće kod sve tri izvedbe)

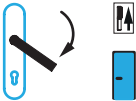
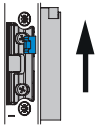
Položaj kvake	Značenje
	<p>Dnevna funkcija otključavanja može se aktivirati istovremenim pritiskom kvake prema dolje i pomicanjem poluge za dnevnu funkciju na bravi.</p> <p><b>POZOR:</b> Kod ovakve funkcije vrata se ne mogu zaključati i u svako ih doba bilo tko može otvoriti!</p>
	<p>Za ispravnu funkciju dnevnog otključavanja mora se otključati i otvarač za dnevnu funkciju – sada se vrata u svako doba (izvana i iznutra) mogu otvoriti bez pomicanja kvake i upotrebe ključa.</p>
	<p>Dnevna funkcija otključavanja može se deaktivirati istovremenim pritiskom kvake prema dolje i pomicanjem poluge za dnevnu funkciju na bravi prema dolje. Na taj način se opet uspostavlja osnovna funkcija brave.</p>

Posebna izvedba: AT-S brava s graničnikom

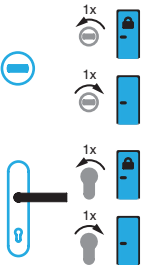
Položaj kvake	Značenje
	<p>Okretom olive za 90° aktivira se graničnik vrata. Moguće je samo usko otvaranje vrata. Vrata zadržava graničnik i ne zaključavaju se automatski!</p> <p><b>Deaktivacija s unutarnje strane:</b> Okretom olive za 90° u obrnutom smjeru graničnik se deaktivira – vrata su opet u normalnoj funkciji.</p> <p><b>Deaktivacija s vanjske strane:</b> Okretom od 120° na cilindru u smjeru zaključavanja, a zatim od 120° u obrnutom smjeru, graničnik se deaktivira s vanjske strane – vrata su opet u normalnoj funkciji. Ako je aktivirana dnevna funkcija, otključavanje graničnika s vanjske strane nije moguće.</p>

## Požarna i panik vrata

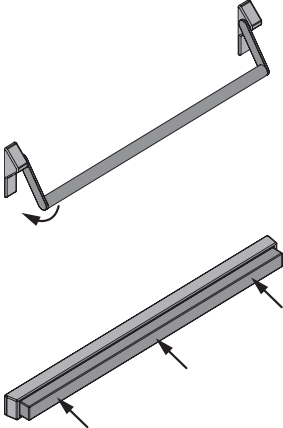
Rukovanje	Pokretanje
	<p>Za otvaranje pritisnite element (kvaka/rukohvat) prema krilu vrata.</p>

## Motorne brave:

M-TS

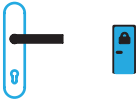
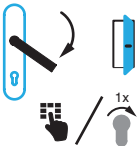
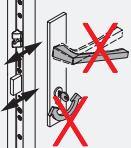
Položaj kvake	Značenje
	<p>Kad se vrata zatvore, automatski se putem motora pokrenu svi zatvorni elementi.</p>
	<p>Otvaranje je moguće manualno iznutra putem kvake ili cilindra odnosno izvana motorno putem elektronskog sustava pristupne kontrole.</p>
	<p>Kod električnog zaključavanja i otključavanja ne koristiti kvaku ili ključ.</p>

Posebna izvedba: M-TS s funkcijom dnevnog zatvaranja

Položaj kvake	Značenje
	<p>Ako je ova funkcija predviđena za Vaša vrata, dnevna funkcija otključavanja može se aktivirati pritiskom elektronskog šaltera.</p> <p><b>POZOR:</b> Kod ovakve funkcije vrata se ne mogu zaključati i u svako ih doba bilo tko može otvoriti!</p>
	<p>Za ispravnu funkciju dnevnog otključavanja mora se dodatno otključati i otvarač za dnevnu funkciju – sada se vrata u svako doba (izvana i iznutra) mogu otvoriti bez pomicanja kvake i upotrebe ključa.</p>
	<p>Dnevna funkcija otključavanja može se opet deaktivirati pritiskom elektronskog šaltera. Na taj način se opet uspostavlja osnovna funkcija brave.</p>

Požarna i panik vrata

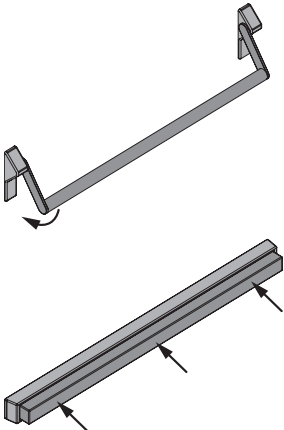
Rukovanje	Pokretanje
	<p>Za otvaranje pritisnite element (kvaka/rukohvat) prema krilu vrata.</p>

### Upute za rukovanje krilima (dvokrilna vrata)

Zaključavanje i otključavanje vrši se preko poluge na pomoćnom krilu. Kako bi se došlo do poluge, prvo se mora otvoriti glavno krilo.

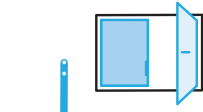
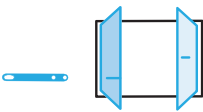
Položaj poluge/krila	Značenje
	Zatvorni položaj krila
	Zaokretni položaj krila



### UPOZORENJE!

**Dvokrilna vrata nikad ne otvarajte silom preko pomoćnog krila!**

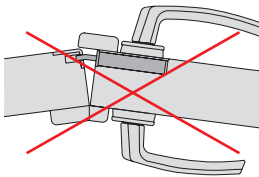

## Primjeri neispravnog rukovanja

Sljedeći prikazi pokazuju različite primjere neispravnog rukovanja koje treba izbjegavati!

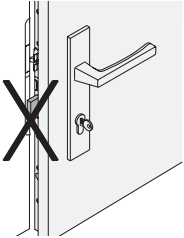
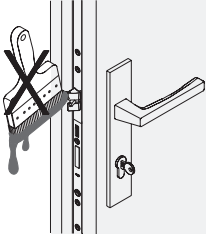
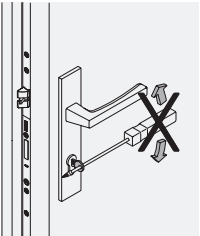
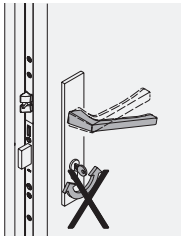
Neispravno rukovanje	Značenje
	<p>Vrata ne zatvarajte nikad dok je zasun vani!</p> <p>Tako bi se oštetio zasun, a vrata se više ne bi mogla zaključati!</p>
	<p>Na okov i dijelove okova nikad nemojte nanositi boju!</p> <p>Boje i lakovi prodiru u pomične dijelove okova i sprječavaju njihovu ispravnu funkciju!</p>
	<p>Ključeve uvijek upotrebljavajte samo rukom. Nikad nemojte upotrebljavati alat ili pomoćna sredstva pri otključavanju.</p> <p>Zbog savijenih ili napuknutih ključeva moguće je da se vrata više ne mogu ni zaključati ni otključati!</p>
	<p>Nikad nemojte istovremeno pokretati kvaku i bravu cilindra!</p> <p>Tako se može oštetiti mehanika brave, a vrata se više neće moći zaključati i otključati.</p>

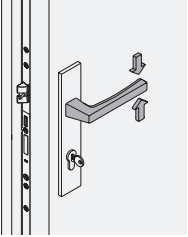
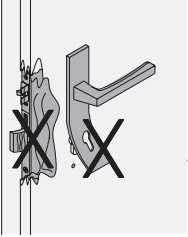

Neispravno rukovanje	Značenje
	<p>Nikad nemojte kvaku hvatati pretjeranom snagom!</p> <p>Djelovanje snage preko 15 kg na kvaku dovodi do opterećenja kvake i mehanike brave!</p>
	<p>Čim su vidljivi znakovi primjene sile, bravu ili kvaku odmah treba zamijeniti!</p>



# Upute za korištenje i čišćenje

Opće napomene za korištenje:

**Otvorena vrata uvijek predstavljaju izvor opasnosti po zdravlje ljudi i mogućnost materijalne štete!**



## UPOZORENJE!

Opasnost od mogućih ozljeda prilikom zatvaranja vrata! U slučaju postavljanja ruke ili drugih dijelova tijela između krila i okvira prilikom zatvaranja vrata, postoji opasnost od tjelesnih ozljeda! Stoga:



- › Dok zatvarate vrata ne gurajte dijelove tijela između krila i okvira i uvijek budite oprezni.
- › Djecu i osobe koje ne mogu procijeniti opasnost, obavezno držite podalje od područja opasnosti.
- › U slučaju jakog vjetrova ili propuha obavezno odmah zatvorite krilo vrata! U suprotnom se zbog utjecaja jakog propuha vrata mogu samostalno i nekontrolirano otvoriti. Ukoliko se krilo ne zatvori i ne zaključa, može doći do oštećenja samih vrata, ali i ostalih predmeta, a moguće su i tjelesne ozljede.
- › Sitni predmeti ispod područja otvaranja vrata mogu oštetiti površinu poda!



## POZOR!

**Opasnost od oštećenja zbog sitnih predmeta u području otvaranja vrata. Ti se predmeti mogu uklještititi između krila i poda i pomicanjem vrata uzrokovati oštećenja.**

Opće napomene za čišćenje:

Redovito čišćenje glavni je preduvjet za dugotrajnost i funkcionalnost vrata. Prilikom čišćenja staklenih površina, brtvi i svih ostalih površina, potrebno je provjeriti čistoću okova te ih po potrebi očistiti mokrom krpom koja ne ostavlja dlačice i pH-neutralnim deterdžentom.

Nakon toga treba nanijeti mast prema uputama na stranici 26.

Tek onda se vrata smiju opet zatvoriti.



#### › Upute za čišćenje staklenih površina:

Za čišćenje staklenih površina mogu se koristiti uobičajena sredstva za čišćenje stakla bez amonijevog klorida. Ne smiju se koristiti nikakve lužine ili kiseline ni sredstva za čišćenje koja sadržavaju fluorid te abrazivi! Tvrdochorna prljavština poput ostataka boje ili sl. može se odstraniti špiritom, benzinom ili sličnim sredstvima.

Staklene površine treba čistiti mekanim krpama. Nikako se ne smiju koristiti krpe od mikrovlakana, spužvice za čišćenje, krpe za ribanje, čelična vuna, metalni i predmeti za ribanje ili slično – oni grebu staklenu površinu!

#### › Upute za čišćenje brtvi:

Za čišćenje brtvi treba koristiti samo blaga sredstva za čišćenje. Ne smiju se upotrebljavati sredstva za čišćenje koja se razrijeđuju kao što su aceton, nitro razrijeđivači, alkoholi, kiseline, lužine i sl.! Oni rastvaraju strukturu površine brtvi. Gipkost i životni vijek brtvi može se produžiti specijalnim sredstvima za čišćenje kao što su npr. vazelin, talk i tekući silikoni. Treba ih koristiti najmanje jedanput godišnje.



**POZOR!**

**Krpe od mikrovlakana sadržavaju materijale i dijelove vlakana koji mogu uništiti površinu stakla i brtve. Stoga su takve krpe neprikladne za čišćenje prozora!**

#### Upute za čišćenje okvira i krila vrata:

##### › PVC površina:

Općenito se PVC površine čiste mokrom krpom. Brisanje suhom krpom zbog prašine i prljavštine dovodi do mat i tamne površine. Za čišćenje treba koristiti isključivo mekane krpe. Kao sredstva za čišćenje nude se proizvodi dokazane izdržljivosti razvijeni posebno za njegu PVC tj. dekorativnih površina. Sredstva za čišćenje koja sadrže sapun općenito su prikladna za čišćenje. Abrazivna i razrijeđena sredstva za čišćenje mogu izgubiti tj. rastvoriti površinu i stoga se ne smiju koristiti. Kod jačih onečišćenja pustiti da sredstvo za čišćenje djeluje duže. Upotreba sredstava za sjaj može produžiti vremenske intervale između čišćenja i pojednostavniti čišćenje. Temperatura površine prilikom čišćenja ne smije prijeći temperaturu od 25°C. Sredstva za čišćenje možete nabaviti u specijaliziranim trgovinama ili kod proizvođača vrata.



› **Drvena površina:**

Unutarnje drvene površine najbolje se čiste blagim sredstvima za čišćenje kao što su razrijeđena sredstva za pranje ili sapunaste lužine. Abrazivna, nagrizajuća i razrijeđena sredstva za čišćenje uništavaju lakiranu površinu. Za čišćenje se isključivo smiju koristiti mekane krpe, koje ne grebu. Sredstva za čišćenje prozora sadržavaju manje tragove alkohola i amonijevog klorida. Ta su sredstva prikladna za čišćenje staklenih i drvenih površina. Nakon čišćenja osušite profil drva suhom, mekanom krpom, jer predugo djelovanje alkohola može omekšati lakiranu površinu. Vanjske drvene površine čiste se kao i unutarnje. Vanjske su površine pojačano izložene suncu, kiši, vlazi te razlikama u temperaturi. To nakon dužeg vremena može dovesti do oštećenja površine u obliku manjih pukotina i sl. Takva se manja oštećenja moraju odmah sanirati (prebojati) kako bi se izbjegli kasniji skuplji popravci. Popravke i bojanje elemenata vrata smiju vršiti samo stručne osobe!

› **Aluminijska površina:**

Kod aluminijskih površina lagana onečišćenja mogu se odstraniti spužvom i vodom u koju se stavlja neutralno sredstvo za čišćenje poput sredstva za pranje suđa. Ne smiju se upotrebljavati kisela ili jaka alkalna sredstva za čišćenje koja nagrizaju površinu. Nikada nemojte koristiti abrazivna sredstva i spužvice za čišćenje!

I razrijeđivači poput acetona, benzina ili nitra oštećuju površinu. Površine se ne smiju čistiti pri direktnom utjecaju sunca, a temperatura površine ne smije prijeći 25°C. Sredstva za čišćenje možete nabaviti u specijaliziranim trgovinama ili kod proizvođača vrata.



**POZOR!**

**Abrazivna i razrijeđena sredstva za čišćenje oštećuju površine i ne smiju se koristiti! Za čišćenje koristiti samo mekane krpe! U danom slučaju sredstvo i krpu za čišćenje testirati na nevidljivom mjestu (područje unutarnjeg utora ili sl.).**



### **Intervali za njegu i čišćenje površina:**

Položaj, vrijeme i vanjski utjecaji odlučujući su faktori koji utječu na učestalost čišćenja i njege. Fiksni intervali stoga se ne mogu navesti

i individualno se određuju. Pažljiva njega i brzo saniranje manjih oštećenja može znatno produžiti vijek trajanja svih površina.

### **Upute za njegu dijelova okova:**

Kako bi se trajno održala kvaliteta površine okova koji moraju služiti svojoj svrsi i spriječila moguća oštećenja, obavezno treba uzeti u

obzir sljedeće točke:

#### **› Zaštita od korozije:**

- › Okove i utore prozračivati tako da nisu direktno izloženi utjecaju vlage ili kondenzaciji (posebno paziti u fazi izgradnje objekta!).
- › Okove čistiti vlažnom krpom, ali izbjegavati dugotrajnu izloženost vlazi!

#### **› Zaštita od onečišćenja:**

- › Okove treba obavezno očistiti od taloga (npr. talog soli u blizini mora) i općenito od bilo koje vrste prljavštine. Ukoliko se u fazi izgradnje objekta okovi uprljaju žbukom, mortom ili slično, prljavštinu odmah isprati vodom.
- › Dijelove okova i upadnice zaštititi od onečišćenja (prašina, prljavština, boje itd.)



### **UPOZORENJE!**

**Nedostatak podmazivanja može dovesti do poremećaja funkcije.**

#### **› Zaštita poremećaja funkcije:**

- › Kako bi okovi trajno funkcionirali, nakon čišćenja ih opet treba pravilno podmazati.
- › Naime, prilikom čišćenja se mast koja se koristi za podmazivanje okova može toliko obrisati ili razmazati da postane neučinkovita. Stoga se mora obnoviti tvorničko podmazivanje.



### **POZOR!**

**Oštećene dijelove treba odmah obnoviti i popraviti za to stručno osposobljeno osoblje.**



- › **Zaštita od agresivnih, kiselih sredstava za čišćenje:**
- › Okovi se smiju čistiti isključivo mekanom, glatkom krpom i blagim, razrijeđenim pH-neutralnim sredstvom za čišćenje. Nikada nemojte koristiti agresivna, kisela ili razrijeđena sredstva za čišćenje i za ribanje (hrapava spužva, žičana sredstva i sl.)  
Ona mogu dovesti do oštećenja okova!
- › Oštećeni okovi utječu na funkcionalnost i sigurnost te mogu uzrokovati tjelesne ozljede ljudi ili materijalnu štetu.



## Upute za održavanje

Vaša vrata opremljena su visokokvalitetnim i dugotrajnim MACO okovima. Da bi okovi dugi niz godina ostali funkcionalni i sigurni, potrebno je pridržavati se sljedećih uputa o održavanju i propisanih inspekcijskih intervala.

### **NAPOMENA!**

Kako bi se osigurala dugoročna funkcionalnost i sigurnost okova na vratima, uz redovito čišćenje potrebni su i stručna sistematska inspekcija i održavanje.



Stoga preporučujemo da s prodavačem Vaših vrata sklopite ugovor o održavanju.

### Inspekcijski intervali i održavanje

Godišnja provjera koja se može dokazati	 Krajnji korisnik	 Servisna služba
Kontrolirati slobodni ulaz krila vrata u okvir te lakoću zaključavanja i otključavanja, po potrebi zatražiti podešavanje od servisne službe.	✓	✓
Prekontrolirati postoje li vidljiva oštećenja ili tragovi istrošenosti okova i prihvatnika te po potrebi zatražiti zamjenu od servisne službe.	✓	✓
Provjeriti funkciju svih pomičnih dijelova okova te ih podmazati.	✓	✓





## Inspekcijski intervali i održavanje

Godišnja provjera koja se može dokazati	 Krajnji korisnik	 Servisna služba
	Provjeriti vijke te ih po potrebi zategnuti ili zamijeniti.	✘
Provjeriti podešenje i pritisak zatvornih elemenata i po potrebi ih podesiti.	✘	✔

Okov na Vašim vratima treba pokrenuti barem jedanput mjesečno, kako bi se spriječio njegov zamor.

## Inspekcijski i kontrolni intervali za požarna i panik vrata po normi EN 179 tj. 1125

Obavezna dokumentirana provjera svaka 3 - 4 tjedna.	 Krajnji korisnik	 Servisna služba
	Provjerite funkciju izlaza u nuždi, izmjerite i zapišite otpor pokretanja.	✔
Provjerite ima li začepjenja na prihvatnicima i prihvatnim lajsnama te ih po potrebi odstranite ili očistite.	✔	✔
Provjerite podmazivanje prema općim kontrolnim intervalima i po potrebi podmažite.	✔	✔



## Inspekcijski i kontrolni intervali za požarna i panik vrata po normi EN 179 tj. 1125

Obavezna dokumentirana  
provjera svaka 3 - 4 tjedna.

	 Krajnji korisnik	 Servisna služba
Provjerite ima li dodatnih uređaja za zaključavanje.	✓	✓
Provjerite ima li izmjena na komponentama i odgovaraju li komponente originalima tj. jesu li iste vrste.	✓	✓
Provjerite jesu li elementi dobro pričvršćeni te ih po potrebi pričvrstite.	✗	✓

Tijekom redovite provjere treba ispitati i postoji li vidljiv izlaz sa nuždu!



### UPOZORENJE!

Nepridržavanje ovih uputa može dovesti do smrtonosnih ili najtežih ozljeda!



### UPOZORENJE!

✗ = smije **ISKLUČIVO** provoditi servisna služba, **NI U KOM SLUČAJU** krajnji korisnik.

Skidanje i vješanje krila te svako podešavanje okova smije provoditi isključivo servisna služba! Održavanje sigurnosno relevantnih dijelova (spojnica) isto smije provoditi samo servisna služba!

Okov Vaših vrata treba pokrenuti najmanje jednom mjesečno kako bi se spriječilo njegovo „tiho trošenje“.

## Mjesta na koja se nanosi mast

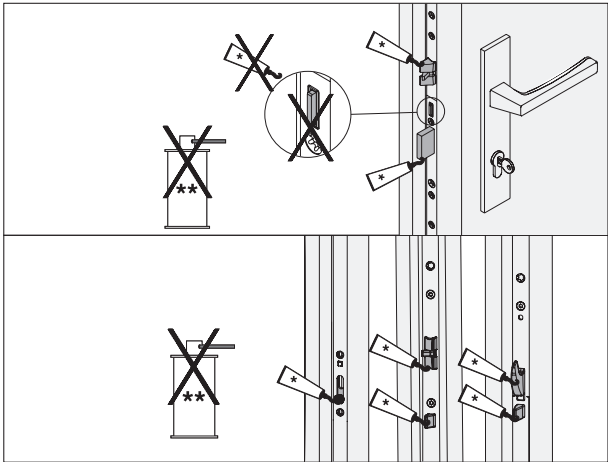

- › Ovo je samo simboličan prikaz. Položaj i broj mjesta na koja se nanosi mast ovisi o stvarnoj veličini i izvedbi vrata!
- › Masti za okove:  
Mast u spreju, šifra 455341
- › Količina masti:  
cca. 3 mm<sup>3</sup> (≈ veličina glave pribadače)
- › Nakon nanošenja masti okov treba više puta pokrenuti kako bi se mast pravilno raspodijelila.



## Rezervni dijelovi, služba za korisnike i zbrinjavanje

Rezervni dijelovi te usluge službe za korisnike mogu se dobiti kod distributera i proizvođača vrata. Popis distributera tj. proizvođača možete pronaći na web stranici: [www.maco.eu](http://www.maco.eu).



Zbrinjavanje dijelova okova mora se izvršiti sukladno lokalnim odredbama i zakonima.

Ideje i prijedloge za poboljšanje ovih uputa možete nam poslati na [feedback@maco.eu](mailto:feedback@maco.eu).



**MACO u Vašoj blizini:**

[www.maco.eu/contact](http://www.maco.eu/contact)

Izrađeno: 12/2015 - Datum promjene: 13.12.2023

Šifra 757678

Sva prava pridržana.

Ovaj tiskani dokument stalno se dorađuje.  
Aktualnu verziju možete pronaći na internetskoj stranici  
<https://www.maco.eu/assets/757678>  
ili jednostavno skenirajte QR kod.

