

VALORIZZIAMO IL SERRAMENTO

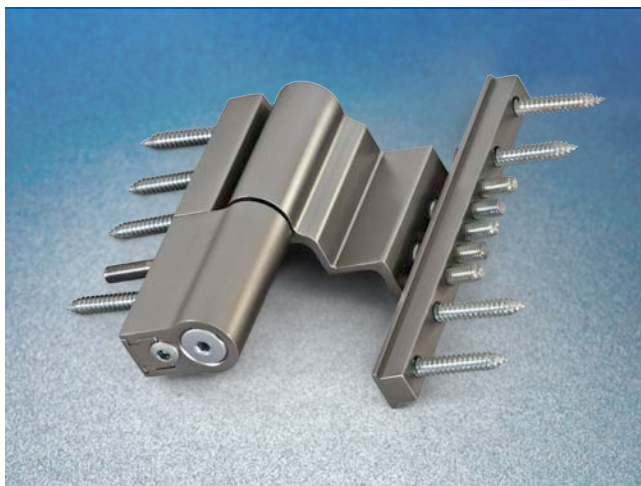

MACO PRO-DOOR



Catalogo 2017 | LEGNO + PVC





No Codice articolo

 Confezione unitaria

€ Prezzo lordo in €(/00 significa che il prezzo si riferisce a 100 pezzi)

 Portata con 2 cerniere

 Portata con 3 cerniere

 Diametro

 Spessore battuta



1	Informazioni	4
1.1	Posizionamento della terza cerniera	4
2	Cerniere per porte in legno	5
2.1	Cerniera Rondo Safe per porte	5
2.2	Cerniera Triplex per porte d'ingresso	7
2.3	Cerniera Herkula 2D per porte complanari	9
2.4	Cerniere BAKA per porta	10
3	Cerniere per porte in PVC	11
3.1	Cerniera per porte MACO	11
3.2	MACO Rollenband per porte	14
3.3	Cerniera a scomparsa per porte	15
4	Condizioni generali di vendita	16

1 Informazioni

1.1 Posizionamento della terza cerniera

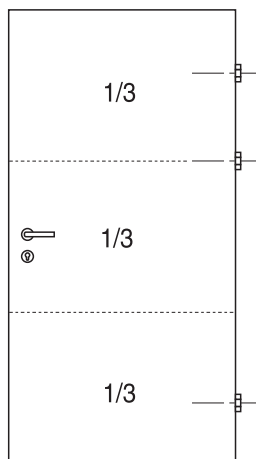
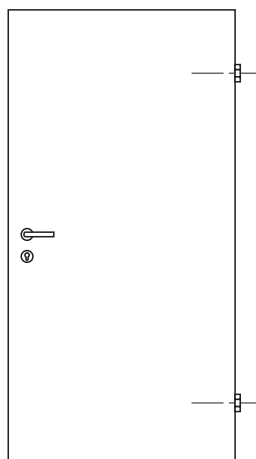

Per aumentare la portata, è assolutamente necessario posizionare la terza cerniera nel terzo superiore della porta.

2 Cerniere per porte in legno

2.1 Cerniera Rondo Safe per porte

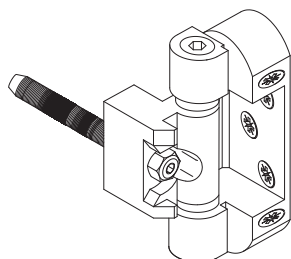

A

2.1.1 Cerniera Rondo Safe



No

profondità fresata 21,5 mm	ottonato	A11	90	110	2		B48507
	verniciato bianco	A11	90	110	2		B48514*
	verniciato Inox-Look	A11	90	110	2	A	469564
	verniciato marrone	A11	90	110	2		B48518
profondità fresata 21,5 mm ¹	ottonato	A4	90	110	2		B48407
	verniciato bianco	A4	90	110	2		B48414*
	verniciato Inox-Look	A4	90	110	2		469566
	verniciato marrone	A4	90	110	2		B48418

¹ Solo per battuta 15 mm

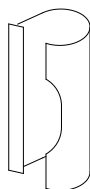

A

2.1.2 Copertura Rondo Safe



No

Copertura Rondo Safe parte anta	ottonato	A4			1	A	B480207*
	verniciato marrone	A4			1		B480218*
	ottonato	aria 11			1		B481207*
	verniciato bianco	aria 11			1		B481214*
	verniciato marrone	aria 11			1		B481218*

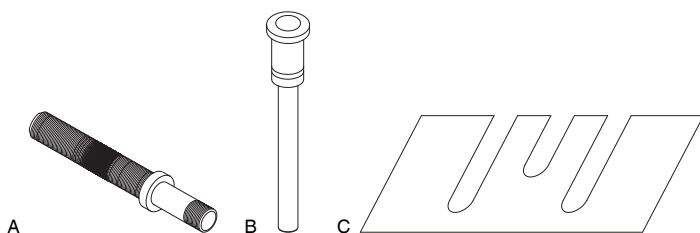

2.1.3 Accessori Rondo Safe



Nº

Perno filettato Rondo-Safe	A4	1	A	B48023*
	A11	1		B48123*
Perno parte telaio Rondo-Safe		1	B	B480316*
Sacchetto accessori Rondo-Safe	A4	1		B480001^{1*}
	A11	1		B481001^{1*}
Spessore per cerniera Rondo-Safe	per cerniera Rondo-Safe	1	C	B48027*
Vite di regolazione in altezza Rondo-Safe		1		B48022*

¹ Composto da: 2 perni filettati B48023, 2 viti per la regolazione d'altezza, 2 dadi, 2 Rondelle di sicurezza

2.1.4 Dime e attrezzi Rondo Safe



Nº

Dima per cerniera Rondo Safe fresa 34 anello 40 con 2 blocchetti guida		1		B13470*
Dima per cerniera Rondo Safe fresa 16 anello 27 con 2 blocchetti guida		1		B134701*
Dima sciolta per cerniera Rondo Safe		1		B22480*
Punta D=8,7mm per perno Rondo Safe e Alumax		1		B33480*
Distanziatore per dima Rondo Safe		1		B48020*
Inserto avvitatore M8 per Rondo Safe		1		B48021*
Chiave a tubo Rondo-Safe SW13		1		B48030*
Chiave a brugola Rondo-Safe SW8		1		B48031*
Chiave a brugola Rondo-Safe SW4		1		B48032*
Chiave a brugola Rondo-Safe SW2,5		1		B48033*

2.2 Cerniera Triplex per porte d'ingresso

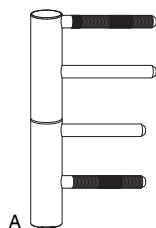

2.2.1 Cerniera Triplex		Ø				Nº
	argento	Ø 17 mm	90	110	10	B501701
		Ø 20 mm	150	180	10	B502001
	tropical	Ø 17 mm	90	110	1	B501716
		Ø 20 mm	150	180	10	B502016
5017SMF apertura esterna	tropical	Ø 17 mm	90	110	10	A B501700*
5020SMF apertura esterna	tropical	Ø 20 mm	150	180	10	B502000*

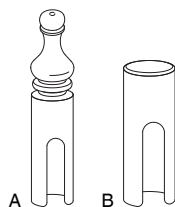

2.2.2 Cappuccio Triplex					Nº
Cappucci decorativi Triplex coppia	bianco traffico RAL 9016	Ø 17 mm		10	460359*
	ottonato	Ø 17 mm		10	A B501301*
	bronzo striato oro	Ø 17 mm		10	B501309*
	nero satinato	Ø 20 mm		10	460961*
	ottonato	Ø 20 mm		10	B502301*
	bronzo striato oro	Ø 20 mm		10	B502309*
Cappucci normali Triplex coppia	cromato opaco	Ø 17 mm		5	457494
	cromato	Ø 17 mm		5	B B501502
	ottonato	Ø 17 mm		10	B501507
	bronzato	Ø 17 mm		5	B501515
	F5 marrone	Ø 17 mm		5	B501530
	bianco	Ø 17 mm		10	B501531
	cromato opaco	Ø 20 mm		5	457495
	cromato	Ø 20 mm		10	461798*
				5	B502502
	ottonato	Ø 20 mm		10	B502507
	bronzato	Ø 20 mm		10	B502515*
	F5 marrone	Ø 20 mm		10	B502530
bianco	Ø 20 mm		10	B502531*	

2.2.3 Dime e attrezzi Triplex

2.2.3.1 Cerniera Triplex 17



Nº

Set dime per cerniera Triplex 17	1	B135017*
Dima foro per cerniera Triplex 17	1	B225017
Dima foro per cerniera Triplex 17 complanare	1	B225018*
Punta D=7mm con regolazione profondità cerniera Triplex 17	1	B335017*
Dima fori completa per cerniera Triplex 17 (4 dime + asta)	1	B985017*

2.2.3.2 Cerniera Triplex 20



Nº

Set dime per cerniera Triplex 20	1	B135020*
Dima foro per cerniera Triplex 20 punta D=8mm/8,1mm	1	B225020
Dima foro per cerniera Triplex 20 complanare	1	B225021*
Dima foro per cerniera Triplex 20 punta D=8,2mm	1	B225023*
Punta D=8mm con regolazione profondità cerniera Triplex 20	1	B335020*
Punta D=8,1 mm con regolazione profondità cerniera Triplex 20	1	B335021*
Punta D=8,2mm con regolazione profondità cerniera Triplex 20	1	B335022*
Dima fori completa per cerniera Triplex 20 (3 dime + asta)	1	B995020*

2.2.3.3 Accessori dime Triplex



Nº

Distanziale Triplex parte telaio 6mm	1	B525020*
Chiave a brugola per cerniera Triplex SW5	1	B865020*

2.3 Cerniera Herkula 2D per porte complanari

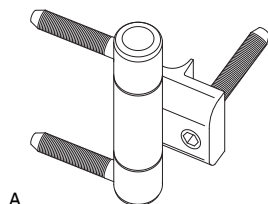

A

2.3.1 Cerniera Herkula 2D							No
complanare	15/15 D=15 profondità	argento	70	90	20	A	B461598
	battuta 15	tropical	70	90	1		B461599

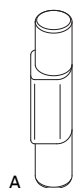

A

2.3.2 Cappuccio Herkula 2D					No
Cappucci normali Herkula 2D	cromato	Ø 15 mm	1	A	B414502*
	ottonato	Ø 15 mm	1		B414507
	F5 marrone	Ø 15 mm	1		B414530*
	bianco	Ø 15 mm	1		B414531*

2.3.3 Dime Herkula 2D			No
Dima fresa per cerniera Herkula 2D complanare 15/15 con punta e brugola SW5		1	B134699*

2.4 Cerniere BAKA per porta

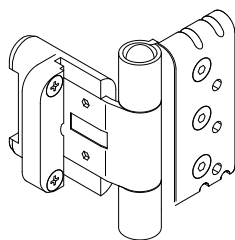

A

2.4.1 Kit cerniera BAKA protect 3D per porta

		Ø				Nº
argento	altezza battuta 15/18	Ø 20 mm	130	1	A	456879 ¹
	con sicurezza antisfilamento perno	Ø 20 mm	130	1		460625 ^{1*}
	per guarnizione in battuta altezza battuta 15/18	Ø 20 mm	130	1		456880 ¹
	per guarnizione in battuta con sicurezza antisfilamento perno	Ø 20 mm	130	1		457991 ^{1*}

¹ Prezzo per cartone (1 cartone = 3 cerniere)



A

2.4.2 Coperture per cerniere BAKA protect 3D

					Nº
Kit di copertura per cerniera BAKA protect 3D		Gold-Look	1	A	456881 ¹
		cromato	1		456882 ^{1*}
		F1 argento	1		456883 ¹
		nichelato	1		456884 ^{1*}
		bianco	1		456885 ^{1*}
		F5 marrone	1		456886 ^{1*}

¹ Prezzo per cartone (1 cartone = 3 coperture)

2.4.3 Dime per cerniere BAKA protect 3D

			Nº
Dima foro anta per cerniera BAKA 2D e 3D		1	457043
Dima foro telaio per cerniera BAKA 3D		1	457045

3 Cerniere per porte in PVC

3.1 Cerniera per porte MACO

3.1.1 Cerniera per porte MACO con angolo di appoggio

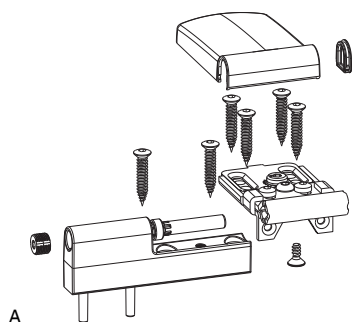

3.1.1.1 Cerniera MACO per porte d'ingresso con angolo di appoggio 120 kg



№

argento	SB 15-17 mm con angolo d'appoggio	120	3	A	466163
	SB 17-19 mm con angolo d'appoggio	120	3		466167
	SB 19-21 mm con angolo d'appoggio	120	3		466171
	SB 21-23 mm con angolo d'appoggio	120	3		466175
bianco crema RAL 9001	SB 15-17 mm con angolo d'appoggio	120	3		466147
	SB 17-19 mm con angolo d'appoggio	120	3		466151
	SB 19-21 mm con angolo d'appoggio	120	3		466155
	SB 21-23 mm con angolo d'appoggio	120	3		466159
marrone	SB 15-17 mm con angolo d'appoggio	120	3		466131
	SB 17-19 mm con angolo d'appoggio	120	3		466135
	SB 19-21 mm con angolo d'appoggio	120	3		466139
	SB 21-23 mm con angolo d'appoggio	120	3		466143
bianco RAL 9016	SB 15-17 mm con angolo d'appoggio	120	3		466115
	SB 17-19 mm con angolo d'appoggio	120	3		466119
	SB 19-21 mm con angolo d'appoggio	120	3		466123
	SB 21-23 mm con angolo d'appoggio	120	3		466127
ciliegio RAL 8024	SB 15-17 mm con angolo d'appoggio	120	3		466179
	SB 17-19 mm con angolo d'appoggio	120	3		466183
	SB 19-21 mm con angolo d'appoggio	120	3		466187
	SB 21-23 mm con angolo d'appoggio	120	3		466191
cromo satinato	SB 15-17 mm con angolo d'appoggio	120	3		466227
	SB 17-19 mm con angolo d'appoggio	120	3		466231
	SB 19-21 mm con angolo d'appoggio	120	3		466235
	SB 21-23 mm con angolo d'appoggio	120	3		466239
Gold-Look	SB 15-17 mm con angolo d'appoggio	120	3		466211
	SB 17-19 mm con angolo d'appoggio	120	3		466215
	SB 19-21 mm con angolo d'appoggio	120	3		466219
	SB 21-23 mm con angolo d'appoggio	120	3		466223

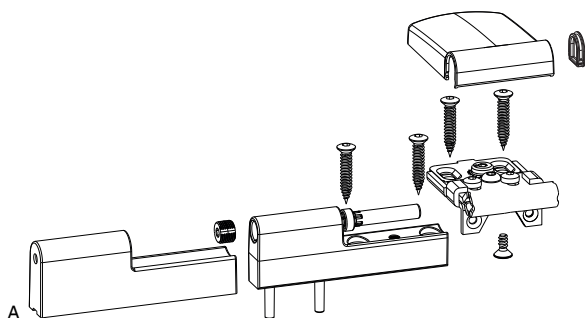

3.1.1.2 Cerniera MACO per portoncini leggeri con angolo di appoggio 100 kg



No

argento	SB 15-17 mm con angolo d'appoggio	100	3		103477
	SB 17-19 mm con angolo d'appoggio	100	3		103481*
	SB 19-21 mm con angolo d'appoggio	100	3		103485*
	SB 21-23 mm con angolo d'appoggio	100	3	A	103489*
bianco crema RAL 9001	SB 15-17 mm con angolo d'appoggio	100	3		103461
	SB 17-19 mm con angolo d'appoggio	100	3		103465*
	SB 19-21 mm con angolo d'appoggio	100	3		103469*
	SB 21-23 mm con angolo d'appoggio	100	3		103473*
marrone	SB 15-17 mm con angolo d'appoggio	100	3		103444*
	SB 17-19 mm con angolo d'appoggio	100	3		103448*
	SB 19-21 mm con angolo d'appoggio	100	3		103453*
	SB 21-23 mm con angolo d'appoggio	100	3		103457*
bianco RAL 9016	SB 15-17 mm con angolo d'appoggio	100	3		103424
	SB 17-19 mm con angolo d'appoggio	100	3		103426*
	SB 19-21 mm con angolo d'appoggio	100	3		103428*
	SB 21-23 mm con angolo d'appoggio	100	3		103430*
ciliegio RAL 8024	SB 15-17 mm con angolo d'appoggio	100	3		103493*
	SB 17-19 mm con angolo d'appoggio	100	3		103497*
	SB 19-21 mm con angolo d'appoggio	100	3		103501*
	SB 21-23 mm con angolo d'appoggio	100	3		103505*
F9	SB 15-17 mm con angolo d'appoggio	100	3		103542
	SB 17-19 mm con angolo d'appoggio	100	3		103546*
	SB 19-21 mm con angolo d'appoggio	100	3		103550*
	SB 21-23 mm con angolo d'appoggio	100	3		103554*
Gold-Look	SB 15-17 mm con angolo d'appoggio	100	3		103525
	SB 17-19 mm con angolo d'appoggio	100	3		103529*
	SB 19-21 mm con angolo d'appoggio	100	3		103533*
	SB 21-23 mm con angolo d'appoggio	100	3		103537*



3.1.2 Accessori per cerniere MACO



No

Spessore per cerniera porte MACO T120P mm S=1mm argento	50		466245*
Spessore per cerniera porte MACO T120P mm S=1mm bianco traffico RAL 9016	50	A	466241*
Spessore per cerniera porte MACO T120P mm S=1mm nero	50		466242*
Spessore per cerniera porte MACO T120P mm S=2mm argento	50		466250*
Spessore per cerniera porte MACO T120P mm S=2mm bianco traffico RAL 9016	50		466246*
Spessore per cerniera porte MACO T120P mm S=2mm nero	50		466247*
Spessore per cerniera porte MACO T120P mm S=3mm argento	50		466255
Spessore per cerniera porte MACO T120P mm S=3mm bianco traffico RAL 9016	50		466251
Spessore per cerniera porte MACO T120P mm S=3mm nero	50		466252

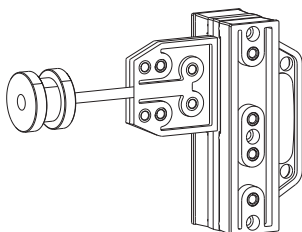

A

3.1.3 Dime per cerniere MACO



Nº

Dima foro T100/120P

1

A

466258

Dima telescopica per cerniera MACO T100P/T120P

1

466259

3.2 MACO Rollenband per porte

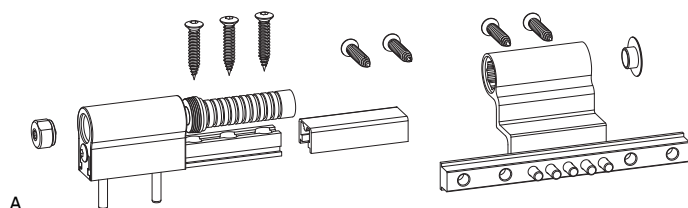

3.2.1 Rollenband MACO				No
Rehau Geneo	argento	100	3	469526*
	bianco crema RAL 9001	100	3	468761*
	marrone	100	3	468759*
	bianco RAL 9016	100	3	468758*
	ciliegio RAL 8024	100	3	468760*
scostamento 13 cava ferramenta 16mm	argento	100	3	469523
	bianco crema RAL 9001	100	3	466575
	marrone	100	3	466573
	bianco RAL 9016	100	3	A 466572
	ciliegio RAL 8024	100	3	466574
scostamento 13 cava ferramenta 20mm	Gold-Look	100	3	467024
	argento	100	3	469525
	bianco crema RAL 9001	100	3	466585
	marrone	100	3	466583
	bianco RAL 9016	100	3	466582
scostamento 9 cava ferramenta 16mm	ciliegio RAL 8024	100	3	466584
	Gold-Look	100	3	467026
	argento	100	3	469524
	bianco crema RAL 9001	100	3	466580
	marrone	100	3	466578
Veka senza cava ferramenta	bianco RAL 9016	100	3	466577
	ciliegio RAL 8024	100	3	466579
	Gold-Look	100	3	467025
	argento	100	3	469527*
	bianco crema RAL 9001	100	3	468850*
	marrone	100	3	468848*
	bianco RAL 9016	100	3	468847*
	ciliegio RAL 8024	100	3	468849*

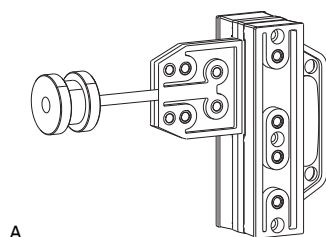

3.2.2 Dima per Rollenband MACO			No
Dima foro T100R Rehau Geneo		1	A 468771*
Dima foro T100R Veka senza cava ferramenta		1	468852*
Dima foro T100R cava ferramenta 16mm		1	466690

3.3 Cerniera a scomparsa per porte

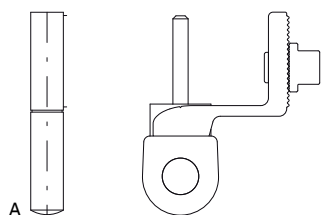

A

3.3.1 Cerniera a scomparsa



No

cava ferramenta 16/3	argento	100	1	456319
	bianco crema RAL 9001	100	1	457322*
	bianco RAL 9010	100	1	456318
	ciliegio RAL 8007	100	1	456321
	RAL 8077 marrone	100	1	456320
cava ferramenta 20/3,5	argento	100	1	456323*
	bianco RAL 9010	100	1	456322*
	ciliegio RAL 8007	100	1	456325*
	RAL 8077 marrone	100	1	456324*
senza cava ferramenta (VEKA)	argento	100	1	456172
	bianco RAL 9010	100	1	456169
	ciliegio RAL 8007	100	1	456317
	RAL 8077 marrone	100	1	456171

3.3.2 Accessori per cerniera a scomparsa



No

Set di sicurezza			12	456330
Vite distanziale	M6x15		48	456329

3.3.3 Dima per cerniera a scomparsa



No

Dima foro per cerniera a scomparsa frontale 16/3			1	456326*
Dima foro per cerniera a scomparsa frontale 20/3,5			1	456327*
Dima foro per cerniera a scomparsa VEKA			1	456328
Dima foro per cerniera a scomparsa per set di sicurezza			1	456331

4 Condizioni generali di vendita

1. Ordini

Per ogni affare concluso dalla MAICO SRL sono vevolevoli e vincolanti le qui sotto elencate condizioni. Eventuali modifiche sono vevolevoli solo se espressamente autorizzate con lettera da parte della MAICO SRL. Ogni affare promosso da un agente della MAICO SRL è subordinato all'approvazione della casa, la quale si riserva, a sua discrezione, di accettare o meno gli ordini e le concessioni di sconti in essi praticati. Il committente una volta accettato l'ordine perde il diritto di revoca.

2. Modifiche

Il costante impegno per migliorare il prodotto autorizza la MAICO SRL ad apportare modifiche ai prodotti anche senza preavviso.

3. Prezzi e validità

I prezzi praticati dalla MAICO SRL si intendono per merce sdoganata, franco magazzino MAICO SRL in San Leonardo in Passiria. Il presente listino prezzi è espresso in EURO ha validità a partire dal 01/01/2017 fino a nuova comunicazione.

In particolari situazioni di mercato come ad esempio in caso di rincari energetici e/o di materie prime (quanto evidenziato non è esaustivo e vale a titolo di esempio) la MAICO SRL si riserva la facoltà, previo preavviso di 20 gg di calendario, di modificare il proprio listino e/o le condizioni di vendita e/o di applicare maggiorazioni di prezzo.

4. Imballo

L'imballo originale è compreso nel prezzo. Per spedizioni postali, le spese dell'apposito imballo sono a carico del committente. Non si accetta reso d'imballo.

5. Consegna

Il termine di consegna non è da ritenersi tassativo e pertanto non è vincolante per la MAICO SRL. Qualora l'ordine per sopravvenute impossibilità, dovute a causa di forza maggiore o ad altre difficoltà non previste, non potesse venire evaso, sia totalmente che parzialmente, l'annullamento o la riduzione dell'ordine non darà alcun diritto al committente di richiedere danni o interessi per la ritardata o parziale consegna. In questo caso la MAICO SRL non è obbligata a dimostrare il motivo dell'avvenuto ritardo o della parziale consegna. La merce, anche se trasportata a mezzo corriere, viaggia sempre a rischio e pericolo del committente. Quindi la MAICO SRL non assume alcuna responsabilità per eventuali ritardi, manomissioni o per altre mancanze avvenute durante il trasporto. Sarà interesse del committente verificare lo stato e l'entità dei colli al momento della consegna, avanzando tempestivo reclamo in caso di eventuali mancanze.

6. Reclami e resi

Eventuali reclami o denunce di vizi dovranno essere fatti dal committente entro il termine tassativo di giorni 10 dal ricevimento della merce, direttamente alla MAICO SRL e per mezzo pec. amministrazione@pec.maico.com, fax o lettera racco-

mandata con avviso di ricevimento, i reclami o le denunce di vizi che dovessero essere fatti oltre il termine suddetto e/o con modalità diverse da quelle sopra indicate, non verranno presi in considerazione della MAICO SRL. La MAICO SRL accetta restituzioni di merce solo se fatte in porto franco e comunque da essa preventivamente autorizzate. Di norma e salvo diversa pattuizione la MAICO SRL applicherà le seguenti ritenute sull'accredito della merce resa:

- 20% sul valore del materiale qualora questo, a giudizio insindacabile della MAICO SRL, si trovi in perfette condizioni, anche di imballo, che permettano la immediata reimmissione sul mercato.
- 30% sul valore del materiale qualora questo, a giudizio insindacabile della MAICO SRL, si trovi in perfette condizioni e sia però necessario un nuovo imballo;
- 40% sul valore del materiale che, a giudizio insindacabile della MAICO SRL, deve essere revisionato, qualora i costi di revisione non fossero superiori.

Nessun accredito verrà invece accordato per materiali con caratteristiche speciali espressamente ordinate dal committente. Non verranno accettati resi di merce, che non siano stati preventivamente autorizzati dalla MAICO SRL di S. Leonardo in Passiria. In ogni caso i costi di trasporto per la restituzione della merce saranno a carico del committente, se la causa della restituzione non è imputabile alla MAICO SRL.

7. Garanzia legale

La MAICO SRL a decorrere dalla data della fattura e per la durata di anni 2 garantisce il perfetto funzionamento dei propri prodotti, a condizione che questi siano stati utilizzati, trattati, forniti e montati perfettamente a regola d'arte, e nel pieno e puntuale rispetto ed adempimento delle prescrizioni e disposizioni di cui alle schede informative dei prodotti ed ai documenti ivi richiamati. La garanzia non sussiste qualora venga accertato che i prodotti siano stati danneggiati o modificati a seguito di lavori di manutenzione operati dal committente o da terzi, o di impiego di attrezzature inadeguate. La garanzia di cui al presente articolo è valida solo qualora il committente abbia presentato reclamo o denuncia di vizi con le modalità stabilite ed entro il termine di cui alla precedente clausola."

7.1. Estensione della garanzia convenzionale

Per i prodotti appartenenti al gruppo MACO MULTI la garanzia di cui sopra viene estesa ad anni 10 a condizione che i prodotti siano stati utilizzati, trattati, forniti e montati perfettamente a regola d'arte seguendo scrupolosamente quanto indicato nei campi d'applicazione e nelle istruzioni d'utilizzo del prodotto fornite da MAICO SRL.

La garanzia sussiste esclusivamente quando:

- I meccanismi siano stati montati secondo quanto prescritto dal RAL, rispettando tutte le istruzioni di lavorazione e i limiti dimensionali e di peso prescritti da MAICO SRL;
- Si sia adempiuto all'obbligo di informazione nei confronti

dell'utente della finestra. L'utente della finestra deve essere messo a conoscenza anche del fatto che, in caso di danni visibili provocati da tempeste e simili, occorre informare tempestivamente il serramentista;

- Sia dimostrabile una regolare manutenzione: i meccanismi rilevanti ai fini della sicurezza vanno controllati annualmente per verificarne la stabilità in sede e l'usura. I meccanismi di chiusura vanno inoltre ingrassati annualmente;
- ogni 5 anni, la finestra deve essere sottoposta a manutenzione da parte del serramentista o di un suo incaricato.

Tutti gli interventi di manutenzione vanno eseguiti in conformità con le istruzioni per l'uso e la manutenzione MAICO e riportati in un libretto di garanzia o manutenzione da parte di chi esegue tali interventi, al fine di poter in qualsiasi momento dimostrare l'avvenuta manutenzione.

8. Pagamenti e interessi di mora

I pagamenti, i cui termini decorrono dalla data di fattura, debbono essere effettuati esclusivamente alla sede della MAICO SRL in San Leonardo in Passiria.

Nessun pagamento fatto ad agente non espressamente autorizzato all'incasso verrà riconosciuto come valido. L'emissione di tratta ed eventuali accettazioni di cambiali saranno sempre intese sotto la clausola "salvo buon fine". Le condizioni di pagamento, qualora non diversamente concordate e confermate a mezzo di adeguata corrispondenza, vengono determinate in base a quanto disposto dal decreto legislativo 192/2012 di cui alla direttiva 2011/7/UE.

Le parti convengono espressamente che in caso di ritardo di pagamento verranno addebitati al committente gli interessi moratori in base al decreto legislativo del 29/10/2002 nr. 231 così integrato dal dl 192/2012 di cui alla direttiva 2011/7/UE dalla scadenza nonché i costi sostenuti per il recupero del credito, con decadenza di tutte le eventuali agevolazioni e sconti concessi. E' facoltà della MAICO SRL di chiedere al committente delle garanzie adeguate. In caso di ritardi nei pagamenti e questo anche per una sola consegna, o comunque nel caso in cui la posizione commerciale del committente dovesse aver subito variazioni, anche a seguito di protesti elevati a suo carico per assegni o cambiali o esecuzioni mobiliari od immobiliari pendenti a suo carico, la MAICO SRL si riterrà esonerata da ogni impegno e si riserva il diritto di non evadere eventuali altre consegne in corso o ordini non ancora evasi. Qualsiasi contestazione non darà al committente il diritto di ritardare o rifiutare il pagamento.

9. Responsabilità per danno da prodotti difettosi

La MAICO SRL risponde per danni derivanti da propri prodotti difettosi solo nei limiti e per gli effetti di cui al D.lgs. 6 settembre 2005 n. 206 o comunque ai sensi delle leggi vigenti in Italia al tempo del verificarsi dei danni.

In particolare la MAICO SRL si impegna a fare avere ai committenti le necessarie istruzioni per l'uso e la manutenzione dei prodotti. Ciò comporta che la non osservanza di tali informazioni esclude ogni responsabilità della MAICO SRL.

I committenti di MAICO SRL sono obbligati ad informare adeguatamente i propri clienti sulle necessarie istruzioni per l'uso corretto e la manutenzione dei prodotti forniti.

Al fine di assicurare il buon funzionamento di prodotti forniti, si precisa che i destinatari ossia chiunque ricevi, impieghi, rivendi, utilizzi, etc. i prodotti, nessuno escluso, sono obbligati a rispettare ed adempiere puntualmente tutte le prescrizioni e disposizioni di cui alle schede informative dei prodotti ed ai documenti ivi richiamati. A mero titolo esemplificativo e non esaustivo.

Al fine di assicurare il buon funzionamento di prodotti forniti, si precisa e conviene quanto segue:

- i progettisti sono tenuti a richiedere alla ditta produttrice le informazioni sul prodotto e ad osservarle;
- i rivenditori sono tenuti a osservare le informazioni sul prodotto ed in particolare a richiedere alla ditta produttrice le istruzioni, i disegni tecnici, le istruzioni sulla manutenzione e sull'uso ed a mettere questi a disposizione degli utilizzatori dei prodotti, unitamente ad ogni mezzo idoneo a garantirne il buon funzionamento;
- gli utilizzatori sono tenuti a osservare le informazioni sul prodotto ed in particolare a richiedere alla ditta produttrice le istruzioni sulla manutenzione e sull'uso nonché sulle modalità ed utilizzo ed a fornire tali istruzioni ai direttori ai lavori e agli utenti.

Eventuali difetti di funzionamento che possano essere causa di danni o riconoscibili fonti di pericolo dei prodotti della MAICO SRL dovranno essere segnalati a quest'ultima, immediatamente dopo la loro scoperta e comunque entro il termine massimo di giorni 10 dalla scoperta e ciò mediante pec. amministrazione@pec.maico.com, fax o lettera raccomandata con avviso di ricevimento.

10. Riserva di proprietà

La merce fornita rimane di proprietà della MAICO SRL fino all'avvenuto integrale pagamento della stessa, anche qualora la merce venga trasformata, installata, ulteriormente venduta, pignorata o acquisita alla massa passiva di procedure fallimentari o concorsuali. In caso di vendite anche forzate della merce, il ricavato andrà alla MAICO SRL fino a copertura del suo credito.

11. Legge applicabile e foro Competente

Al presente contratto si applica la legge italiana. Ogni eventuale controversia nascente dalla interpretazione e/o esecuzione del presente contratto è rimessa al Foro di Bolzano.

5 **Indice articoli**

N^o	Gruppo		€	Pagina
			(/00 = 100 pz.)	
1				
103424	TOT-O-02-06-01-01	3		12
103426	TOT-O-02-06-01-01	3		12
103428	TOT-O-02-06-01-01	3		12
103430	TOT-O-02-06-01-01	3		12
103444	TOT-O-02-06-01-01	3		12
103448	TOT-O-02-06-01-01	3		12
103453	TOT-O-02-06-01-01	3		12
103457	TOT-O-02-06-01-01	3		12
103461	TOT-O-02-06-01-01	3		12
103465	TOT-O-02-06-01-01	3		12
103469	TOT-O-02-06-01-01	3		12
103473	TOT-O-02-06-01-01	3		12
103477	TOT-O-02-06-01-01	3		12
103481	TOT-O-02-06-01-01	3		12
103485	TOT-O-02-06-01-01	3		12
103489	TOT-O-02-06-01-01	3		12
103493	TOT-O-02-06-01-01	3		12
103497	TOT-O-02-06-01-01	3		12
103501	TOT-O-02-06-01-01	3		12
103505	TOT-O-02-06-01-01	3		12
103525	TOT-O-02-06-01-01	3		12
103529	TOT-O-02-06-01-01	3		12
103533	TOT-O-02-06-01-01	3		12
103537	TOT-O-02-06-01-01	3		12
103542	TOT-O-02-06-01-01	3		12
103546	TOT-O-02-06-01-01	3		12
103550	TOT-O-02-06-01-01	3		12
103554	TOT-O-02-06-01-01	3		12
4				
456169	TOT-O-02-03-01	1		15
456171	TOT-O-02-03-01	1		15
456172	TOT-O-02-03-01	1		15
456317	TOT-O-02-03-01	1		15
456318	TOT-O-02-03-01	1		15
456319	TOT-O-02-03-01	1		15
456320	TOT-O-02-03-01	1		15
456321	TOT-O-02-03-01	1		15
456322	TOT-O-02-03-01	1		15
456323	TOT-O-02-03-01	1		15
456324	TOT-O-02-03-01	1		15
456325	TOT-O-02-03-01	1		15
456326	TOT-S-01	1		15
456327	TOT-S-01	1		15
456328	TOT-S-01	1		15
456329	TOT-O-02-03-02	48		15
456330	TOT-O-02-03-02	12		15
456331	TOT-S-01	1		15
456879	TOT-O-01-05-01	1		10
456880	TOT-O-01-05-01	1		10
456881	TOT-O-01-05-02	1		10
456882	TOT-O-01-05-02	1		10
456883	TOT-O-01-05-02	1		10
456884	TOT-O-01-05-02	1		10
456885	TOT-O-01-05-02	1		10
456886	TOT-O-01-05-02	1		10
457043	TOT-S-01	1		10
457045	TOT-S-01	1		10
457322	TOT-O-02-03-01	1		15
457494	TOT-O-01-04-02	5		7
457495	TOT-O-01-04-02	5		7
457991	TOT-O-01-05-01	1		10
460359	TOT-O-01-04-02	10		7
460625	TOT-O-01-05-01	1		10
460961	TOT-O-01-04-02	10		7
461798	TOT-O-01-04-02	10		7
466115	TOT-O-02-06-01-02	3		11
466119	TOT-O-02-06-01-02	3		11
466123	TOT-O-02-06-01-02	3		11

N^o	Gruppo		€	Pagina
			(/00 = 100 pz.)	
466127	TOT-O-02-06-01-02	3		11
466131	TOT-O-02-06-01-02	3		11
466135	TOT-O-02-06-01-02	3		11
466139	TOT-O-02-06-01-02	3		11
466143	TOT-O-02-06-01-02	3		11
466147	TOT-O-02-06-01-02	3		11
466151	TOT-O-02-06-01-02	3		11
466155	TOT-O-02-06-01-02	3		11
466159	TOT-O-02-06-01-02	3		11
466163	TOT-O-02-06-01-02	3		11
466167	TOT-O-02-06-01-02	3		11
466171	TOT-O-02-06-01-02	3		11
466175	TOT-O-02-06-01-02	3		11
466179	TOT-O-02-06-01-02	3		11
466183	TOT-O-02-06-01-02	3		11
466187	TOT-O-02-06-01-02	3		11
466191	TOT-O-02-06-01-02	3		11
466211	TOT-O-02-06-01-02	3		11
466215	TOT-O-02-06-01-02	3		11
466219	TOT-O-02-06-01-02	3		11
466223	TOT-O-02-06-01-02	3		11
466227	TOT-O-02-06-01-02	3		11
466231	TOT-O-02-06-01-02	3		11
466235	TOT-O-02-06-01-02	3		11
466239	TOT-O-02-06-01-02	3		11
466241	TOT-O-02-06-02	50		12
466242	TOT-O-02-06-02	50		12
466245	TOT-O-02-06-02	50		12
466246	TOT-O-02-06-02	50		12
466247	TOT-O-02-06-02	50		12
466250	TOT-O-02-06-02	50		12
466251	TOT-O-02-06-02	50		12
466252	TOT-O-02-06-02	50		12
466255	TOT-O-02-06-02	50		12
466258	TOT-S-01	1		13
466259	TOT-S-01	1		13
466572	TOT-O-02-06-01-04	3		14
466573	TOT-O-02-06-01-04	3		14
466574	TOT-O-02-06-01-04	3		14
466575	TOT-O-02-06-01-04	3		14
466577	TOT-O-02-06-01-04	3		14
466578	TOT-O-02-06-01-04	3		14
466579	TOT-O-02-06-01-04	3		14
466580	TOT-O-02-06-01-04	3		14
466582	TOT-O-02-06-01-04	3		14
466583	TOT-O-02-06-01-04	3		14
466584	TOT-O-02-06-01-04	3		14
466585	TOT-O-02-06-01-04	3		14
466690	TOT-S-01	1		14
467024	TOT-O-02-06-01-04	3		14
467025	TOT-O-02-06-01-04	3		14
467026	TOT-O-02-06-01-04	3		14
468758	TOT-O-02-06-01-04	3		14
468759	TOT-O-02-06-01-04	3		14
468760	TOT-O-02-06-01-04	3		14
468761	TOT-O-02-06-01-04	3		14
468771	TOT-S-01	1		14
468847	TOT-O-02-06-01-04	3		14
468848	TOT-O-02-06-01-04	3		14
468849	TOT-O-02-06-01-04	3		14
468850	TOT-O-02-06-01-04	3		14
468852	TOT-S-01	1		14
469523	TOT-O-02-06-01-04	3		14
469524	TOT-O-02-06-01-04	3		14
469525	TOT-O-02-06-01-04	3		14
469526	TOT-O-02-06-01-04	3		14
469527	TOT-O-02-06-01-04	3		14
469564	TOT-O-01-01-01	2		5
469566	TOT-O-01-01-01	2		5

N^o **Gruppo**  **€** **Pagina**
(/100 = 100 pz.)

B

B134699	TOT-S-01	1	9
B13470	TOT-S-01	1	6
B134701	TOT-S-01	1	6
B135017	TOT-S-01	1	8
B135020	TOT-S-01	1	8
B22480	TOT-S-01	1	6
B225017	TOT-S-01	1	8
B225018	TOT-S-01	1	8
B225020	TOT-S-01	1	8
B225021	TOT-S-01	1	8
B225023	TOT-S-01	1	8
B33480	TOT-S-01	1	6
B335017	TOT-S-01	1	8
B335020	TOT-S-01	1	8
B335021	TOT-S-01	1	8
B335022	TOT-S-01	1	8
B414502	TOT-O-01-02-02	1	9
B414507	TOT-O-01-02-02	1	9
B414530	TOT-O-01-02-02	1	9
B414531	TOT-O-01-02-02	1	9
B461598	TOT-O-01-02-01	20	9
B461599	TOT-O-01-02-01	1	9
B480001	TOT-O-01-01-02	1	6
B48020	TOT-S-01	1	6
B480207	TOT-O-01-01-02	1	5
B48021	TOT-S-01	1	6
B480218	TOT-O-01-01-02	1	5
B48022	TOT-O-01-01-02	1	6
B48023	TOT-O-01-01-02	1	6
B48027	TOT-O-01-01-02	1	6
B48030	TOT-S-01	1	6
B48031	TOT-S-01	1	6
B480316	TOT-O-01-01-02	1	6
B48032	TOT-S-01	1	6
B48033	TOT-S-01	1	6
B481001	TOT-O-01-01-02	1	6
B481207	TOT-O-01-01-02	1	5
B481214	TOT-O-01-01-02	1	5
B481218	TOT-O-01-01-02	1	5
B48123	TOT-O-01-01-02	1	6
B48407	TOT-O-01-01-01	2	5
B48414	TOT-O-01-01-01	2	5
B48418	TOT-O-01-01-01	2	5
B48507	TOT-O-01-01-01	2	5
B48514	TOT-O-01-01-01	2	5
B48518	TOT-O-01-01-01	2	5
B501301	TOT-O-01-04-02	10	7
B501309	TOT-O-01-04-02	10	7
B501502	TOT-O-01-04-02	5	7
B501507	TOT-O-01-04-02	10	7
B501515	TOT-O-01-04-02	5	7
B501530	TOT-O-01-04-02	5	7
B501531	TOT-O-01-04-02	10	7
B501700	TOT-O-01-04-01	10	7
B501701	TOT-O-01-04-01	10	7
B501716	TOT-O-01-04-01	1	7
B502000	TOT-O-01-04-01	10	7
B502001	TOT-O-01-04-01	10	7
B502016	TOT-O-01-04-01	10	7
B502301	TOT-O-01-04-02	10	7
B502309	TOT-O-01-04-02	10	7
B502502	TOT-O-01-04-02	5	7
B502507	TOT-O-01-04-02	10	7
B502515	TOT-O-01-04-02	10	7
B502530	TOT-O-01-04-02	10	7
B502531	TOT-O-01-04-02	10	7
B525020	TOT-S-01	1	8
B865020	TOT-S-01	1	8
B985017	TOT-S-01	1	8
B995020	TOT-S-01	1	8

MACO
PRO-DOOR



Indice articoli