

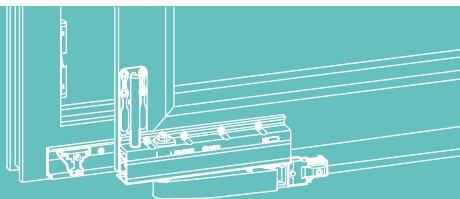

TECHNIKA  
KTÓRA PORUSZA

# MACO RAIL-SYSTEMS

OKUCIA PRZESUWNE



Instrukcja obsługi i konserwacji okuć  
SKB-Standard, samozatraskujących,  
z wymuszonym sterowaniem i PAS  
**UŻYTKOWNIK KOŃCOWY**



## Spis treści

Użytkowanie zgodne i niezgodne z przeznaczeniem	3 - 4
Wskazówki dotyczące bezpieczeństwa i ostrzeżenia	5 - 6
Wskazówki dotyczące obsługi i czyszczenia	7 - 10
Wskazówki dotyczące konserwacji	11 - 16
Części zamienne, obsługa klienta	17



**OSTRZEŻENIE!** Niniejsza instrukcja obsługi i konserwacji przeznaczona jest dla użytkownika końcowego i musi być przez niego przechowywana. Ze względów bezpieczeństwa wszyscy użytkownicy muszą z być zaznajomieni z jej treścią.

**W przypadku, gdy nie udostępniono informacji wszystkim użytkownikom, należy nakleić dobrze widoczną etykietę na okno lub zawiesić ją na klamce. Naklejki lub zawieszki można zamówić u producenta okien.**

Niniejszą instrukcję można także pobrać ze strony [www.maco.eu](http://www.maco.eu), numer broszury 757958.



## Użytkowanie zgodne i niezgodne z przeznaczeniem

Przy pionowo zabudowanych oknach lub drzwiach balkonowych z okuciami przesuwno-uchylnymi w budownictwie wysokim okucia są podnoszone i przesuwane poziomo za pomocą klamki. W przypadku konstrukcji specjalnych skrzydła mogą podczas przesuwania dodatkowo być zsunięte razem.

Przy zamykaniu skrzydła oraz ryglowaniu okucia konieczne jest pokonanie siły oporu uszczelki.



### **OSTRZEŻENIE! Istnieje ryzyko obrażeń i szkód materialnych na skutek nieprawidłowego otwierania skrzydła!**

Nieprawidłowe otwieranie i zamykanie skrzydła może spowodować ciężkie obrażenia u osób oraz straty materialne!

Dlatego:

- › podczas otwierania i zamykania okien lub drzwi balkonowych nie wolno wkładać dłoni pomiędzy skrzydło a ramę i zawsze postępować rozważnie.
- › Należy upewnić się, że skrzydło będzie prowadzone ręcznie na całym obszarze swego ruchu, aż do końcowego punktu otwarcia lub zamknięcia, oraz z bardzo małą prędkością do ramy, do ogranicznika otwarcia (odbojnik) lub innego skrzydła (wartość techniczna – maksymalna prędkość odniesienia krawędzi zamykającej  $v \leq 0,2$  m/s).

**Każde użycie niezgodne z przeznaczeniem lub inne użycie oraz obróbka produktów rozumiane są jako użytkowanie błędne i mogą prowadzić do niebezpiecznych sytuacji!**



### **OSTRZEŻENIE! NIEBEZPIECZEŃSTWO NA SKUTEK NIEWŁAŚCIWEGO UŻYTKOWANIA!**

Niewłaściwe używanie okien i drzwi balkonowych może prowadzić do niebezpiecznych sytuacji, takich jak obrażenia ludzi i uszkodzenia przedmiotów.

W szczególności należy unikać następujących sposobów użycia (patrz także wskazówki ostrzegawcze):



- › Wkładanie przeszkód/ograniczników w obszar otwarcia pomiędzy ramą a skrzydłem okna lub drzwi balkonowych.
- › Umyślnie obciążanie lub nieumyślnie dopuszczenie do oddziaływania dodatkowym ciężarem na okna lub drzwi balkonowe.
- › Umyślnie lub niekontrolowane zatrzaśnięcie lub dociśnięcie okien lub drzwi balkonowych do ościeżnicy. Może to spowodować uszkodzenie okuć, materiału ościeżnicy i innych elementów okien i drzwi balkonowych.



**OSTRZEŻENIE!** W przypadku widocznych uszkodzeń lub nieprawidłowego funkcjonowania nie powinno się używać danego okna lub drzwi. W takiej sytuacji należy wezwać serwis naprawczy!



**WAŻNE!** Wykluczone są jakiegokolwiek roszczenia wynikające ze szkód powstałych na skutek użytkowania niezgodnego z przeznaczeniem!

**Wskazówka dotycząca ograniczenia w użytkowaniu:**

Otwarte skrzydła okien i drzwi balkonowych, jak również niezaryglowane lub pozostawione w ustawieniu wietrzenia okna i drzwi balkonowe pełnią tylko funkcję osłaniającą. Nie spełniają wymagań dotyczących:



- › Szczelności fugi
- › Szczelności na zacinający deszcz
- › Izolacji dźwiękowej
- › Ochrony termicznej
- › Odporności antywłamaniowej

# Wskazówki dotyczące bezpieczeństwa i ostrzeżenia

## Wskazówki dotyczące bezpieczeństwa

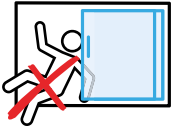
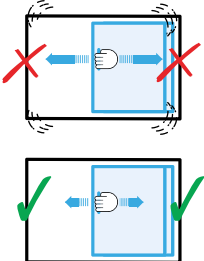
Następujące symbole wizualizują niebezpieczeństwa związane z oknami i drzwiami balkonowymi:

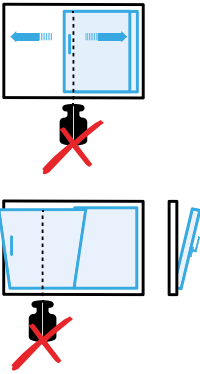
Symbol	Znaczenie
	<p><b>Niebezpieczeństwo obrażeń na skutek zakleszczenia części ciała pomiędzy skrzydłem a ramą</b></p> <ul style="list-style-type: none"> <li>→ Przy zamykaniu okien i drzwi balkonowych nie wolno wkładać rąk pomiędzy skrzydło a ramę i zawsze postępować rozważnie.</li> <li>→ Dzieci oraz osoby nie potrafiące oszacować niebezpieczeństwa należy utrzymywać poza obszarem niebezpieczeństwa.</li> </ul>
	<p><b>Niebezpieczeństwo obrażeń na skutek wypadnięcia z otwartego okna lub drzwi balkonowych</b></p> <ul style="list-style-type: none"> <li>→ Należy zachować ostrożność w obrębie otwartych okien i drzwi balkonowych, nie wychylać się.</li> <li>→ Dzieci oraz osoby nie potrafiące oszacować niebezpieczeństwa należy utrzymywać poza obszarem niebezpieczeństwa.</li> </ul>
	<p><b>Niebezpieczeństwo obrażeń i powstania szkód materialnych na skutek niekontrolowanego otwarcia lub zamknięcia skrzydła</b></p> <ul style="list-style-type: none"> <li>→ Upewnić się, że skrzydło będzie prowadzone powoli ręcznie na całym obszarze swojego ruchu, aż do końcowego punktu otwarcia lub zamknięcia.</li> </ul>

Symbol	Znaczenie
	<p><b>Niebezpieczeństwo obrażeń i szkód materialnych na skutek wprowadzania przeszkód w prześwit otwarcia, pomiędzy ramę a skrzydło</b></p> <p>→ Zaniechać wprowadzania przeszkód w prześwit otwarcia pomiędzy ramę a skrzydło.</p>
	<p><b>Niebezpieczeństwo obrażeń i szkód materialnych na skutek dodatkowego obciążania skrzydła</b></p> <p>→ Zaniechać dodatkowego obciążania skrzydła.</p>
	<p><b>Niebezpieczeństwo obrażeń na skutek porywu wiatru</b></p> <p>→ Unikać oddziaływania wiatru na otwarte skrzydło.</p> <p>→ Przy wietrze i przeciągu skrzydło okna lub drzwi należy zamknąć i zaryglować.</p>





**UWAGA!** W przypadku widocznych uszkodzeń lub nieprawidłowego funkcjonowania nie powinno się używać danego okna lub drzwi. W takiej sytuacji należy wezwać serwis naprawczy!

## Wskazówki dotyczące obsługi



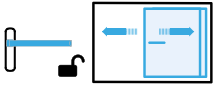

### Symbole ilustrujące pozycje klamki

Poniższe symbole ilustrują różne pozycje klamki i wynikające z nich ustawienia okien i drzwi balkonowych.



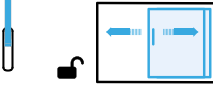

#### SKB-S & SKB-S-Upgrade & PAS

Pozycja dźwigni/skrzydła	Znaczenie
	Pozycja zamknięta skrzydła
	Pozycja otwarta przesuwna skrzydła
	Pozycja otwarta uchylna skrzydła

#### SKB-SE

Pozycja dźwigni/skrzydła	Znaczenie
	Pozycja zamknięta skrzydła
	Pozycja otwarta uchylna skrzydła
	Pozycja otwarta przesuwna skrzydła
	

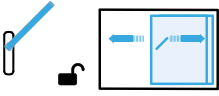
SKB-Z

Pozycja dźwigni/skrzydła	Znaczenie
	<p>Pozycja zamknięta skrzydła</p>
	<p>Pozycja otwarta uchylna skrzydła</p>
	<p>Pozycja otwarta przesuwna skrzydła</p>
	



## Wskazówki dotyczące obsługi i czyszczenia

Otwarte skrzydła okien i drzwi balkonowych zawsze stanowią źródło niebezpieczeństwa dla zdrowia ludzi i zwierząt oraz uszkodzeń przedmiotów!



**OSTRZEŻENIE! Niebezpieczeństwo obrażeń przy zamykaniu okien i drzwi balkonowych!** Podczas sięgania pomiędzy skrzydło a ramę w trakcie zamykania okna powstaje niebezpieczeństwo zgniecenia! Dlatego:



› Podczas zamykania okien i drzwi balkonowych nigdy nie wolno sięgać pomiędzy skrzydło i ramę. Należy zawsze postępować rozważnie.



› Dzieci oraz osoby nie potrafiące oszacować niebezpieczeństwa należy utrzymywać poza obszarem niebezpieczeństwa.



› Z powodu przeciążenia lub nieodpowiedniej obsługi okucia podnosząco-przesuwne skrzydło może wyskoczyć z prowadnicy, wypaść i spowodować ciężkie uszkodzenia, ze śmiercią włącznie. Gdy w szczególnych warunkach (zastosowanie w szkołach, przedszkolach, budynkach publicznych itd.) można przewidzieć przeciążenie okna lub drzwi balkonowych, należy przedsięwziąć odpowiednie kroki zapobiegawcze, takie jak:

- ✓ Przeniesienie odbojnika w celu zmniejszenia szerokości otwarcia lub
- ✓ Zamontowanie siłownika profilu zapobiegającemu nieuprawnionemu użyciu.

**W przypadku wątpliwości zalecamy kontakt z dostawcą okna!**



### **Ogólne wskazówki dotyczące czyszczenia:**

Regularne czyszczenie jest podstawowym warunkiem dłuższej żywotności i funkcjonowania okna. Podczas czyszczenia powierzchni szklanych należy także zwrócić uwagę na stopień zabrudzenia okuć i w razie konieczności wyczyścić je wilgotną ścierką ze środkiem czyszczącym o neutralnym pH. Dopiero po wyschnięciu wyczyszczonych części można okno lub drzwi zamknąć. W celu długotrwałego zachowania dobrego stanu powierzchni okuć i uniknięcia pogarszania się ich funkcjonowania należy przestrzegać następujących punktów:

### **Ochrona przed korozją:**

- › Okucia i przestrzenie wrębowe wietrzyć w taki sposób, żeby wykluczyć oddziaływanie wilgoci i wody roztopowej (ważne w fazie budowy!).
- › Elementy okuć czyścić na mokro, unikać długotrwałej wilgoci!

### **Ochrona przed zabrudzeniem:**

- › Generalnie okucia należy utrzymywać w stanie wolnym od osadów (np. sól na wybrzeżu) oraz zabrudzeń. Podczas fazy budowy zabrudzenia spowodowane tynkiem, zaprawą itp. należy natychmiast umyć wodą.
- › Elementy okuć i zamknięć należy chronić przed zanieczyszczeniami (kurzem, brudem, farbami, itd.).

### **Ochrona przed agresywnymi środkami czystości zawierającymi kwas:**

- › Okucia należy myć wyłącznie za pomocą miękkiej ściereki oraz łagodnego środka czyszczącego o neutralnym pH, w formie rozcieńczonej. Nigdy nie należy stosować agresywnych, zawierających kwasy lub rozpuszczalniki środków czyszczących, jak również środków do szorowania (gąbki, czyściwa stalowe itd.). Mogą one spowodować uszkodzenia okuć!
- › Okucia uszkodzone w ten sposób mogą powodować zakłócenia w funkcjonowaniu, również w zakresie właściwości istotnych dla bezpieczeństwa, co może skutkować obrażeniami ludzi oraz uszkodzeniem przedmiotów



**WSKAZÓWKA! Uszkodzone miejsca muszą zostać natychmiast naprawione i uruchomione przez wykwalifikowany i upoważniony do tego personel.**

## Wskazówki dotyczące konserwacji



Państwa okno lub drzwi balkonowe wyposażone są w wysokiej jakości, długowieczne okucia MACO. Aby pozostały one długo w dobrej kondycji, należy przestrzegać poniższych wskazówek konserwacyjnych w odpowiednich przedziałach czasowych.



**WSKAZÓWKA!** Okucia okien i drzwi balkonowych, obok regularnego czyszczenia, wymagają fachowej, systematycznej inspekcji i konserwacji w celu zagwarantowania poprawnego funkcjonowania i bezpieczeństwa. Dlatego zalecamy zawarcie z producentem Państwa okien i drzwi umowy konserwacyjnej.



### Przedziały inspekcyjne i kontrolne

Udowodniona pierwsza kontrola **6 - 12 miesięcy** po montażu; następnie co **12 - 18 miesięcy** w przypadku zastosowań prywatnych oraz co **6 - 12 miesięcy** w przypadku zastosowań przemysłowych (w zależności od intensywności obciążenia)

	 Użytkownik końcowy	 Producent
Kontrola swobodnego ruchu elementu podnosząco-przesuwającego, lekkości pracy oraz położenia klamki w pozycji zamkniętej (dokładnie pionowo w górę) i ewentualna regulacja przez fachowy serwis.	✓	✓
Kontrola wszystkich części okuć i zamknięć pod kątem widocznych uszkodzeń lub wytarć oraz ich wymiana w razie potrzeby.	✓	✓
Sprawdzenie wszystkich ruchomych części okuć i zamknięć pod kątem funkcjonowania, nasmarowanie lub naoliwienie.	✓	✓

## Przedziały inspekcyjne i kontrolne

Udowodniona pierwsza kontrola **6 - 12 miesięcy** po montażu; następnie co **12 - 18 miesięcy** w przypadku zastosowań prywatnych oraz co **6 - 12 miesięcy** w przypadku zastosowań przemysłowych (w zależności od intensywności obciążenia)

	 Użytkownik końcowy	 Producent
Kontrola śrub mocujących i ewentualne dociągnięcie lub wymiana.	✗	✓
Ustawienie docisku nożycy (nożycy z mikrowentylacją)	✗	✓
Kontrola i regulacja siły nacisku czopów lub czopów i.S.	✗	✓



### UWAGA!

**✗** = kontrola może być przeprowadzona **WYŁĄCZNIE** przez **wykwalifikowany personel**, **NIGDY** przez **użytkownika końcowego!**

Zdejmowanie i zakładanie skrzydeł okna lub drzwi balkonowych oraz wszystkie prace regulacyjne na okuciach mogą być przeprowadzane wyłącznie przez wykwalifikowany i upoważniony do tego personel. Konserwacja części istotnych dla bezpieczeństwa (prowadnice i wózki) może być wykonywana tylko przez wykwalifikowany i upoważniony personel!

Okucie okna musi być uruchamiane przynajmniej raz w miesiącu, żeby zapobiec tzw. „cichemu zużyciu“.

## Miejsca smarowania okucia SKB-S- & SKB-S-Upgrade

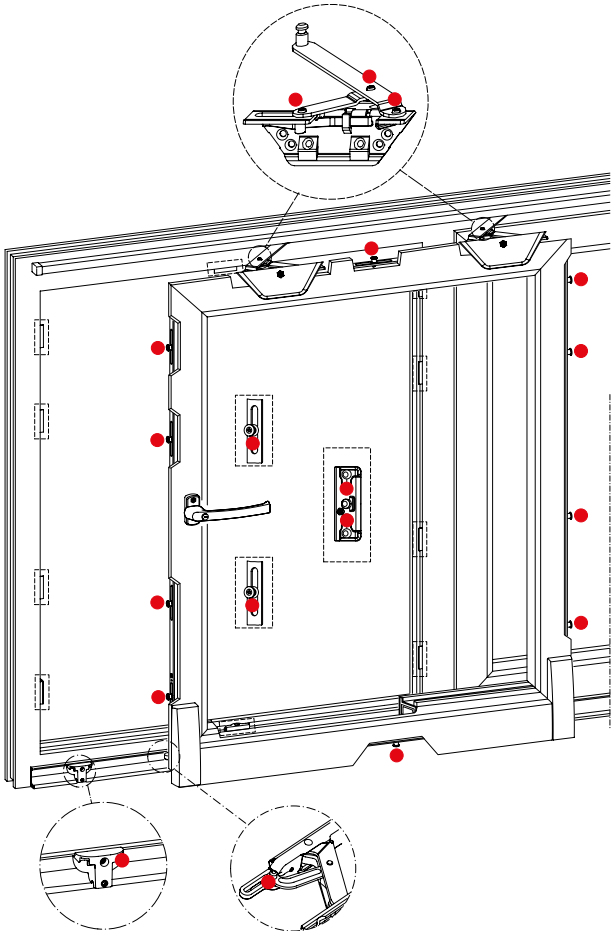

## Miejsca smarowania okucia SKB-SE

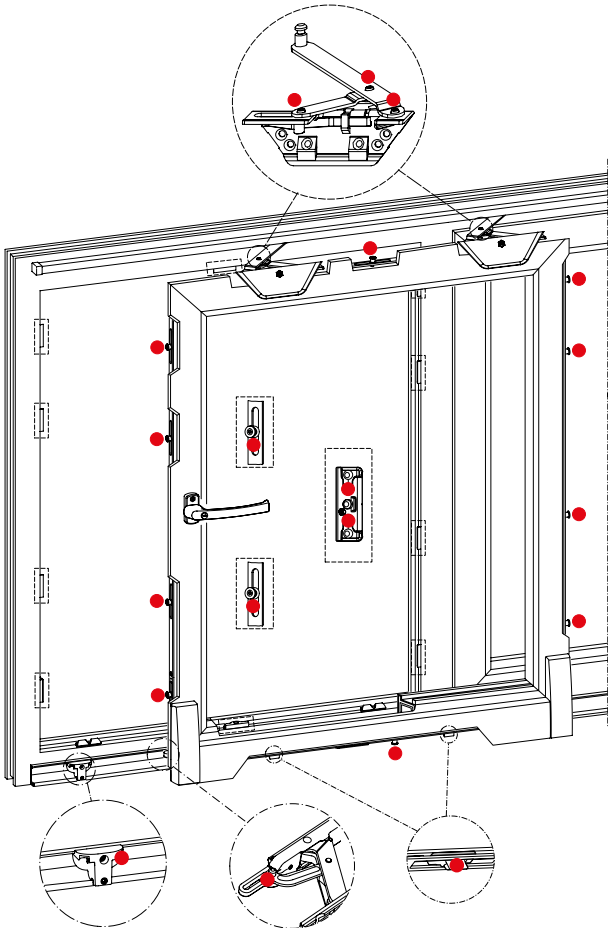

## Miejsca smarowania okucia SKB-Z

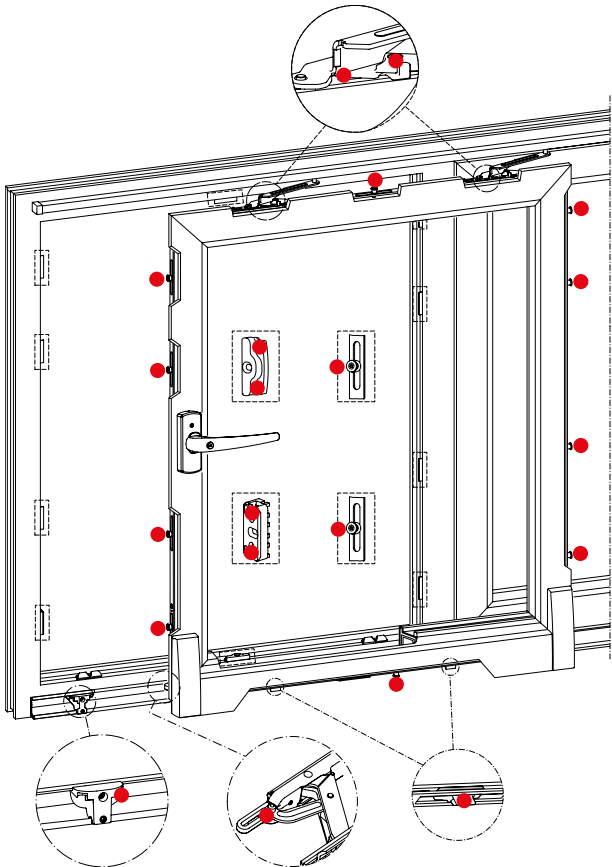

## Miejsca smarowania okucia PAS

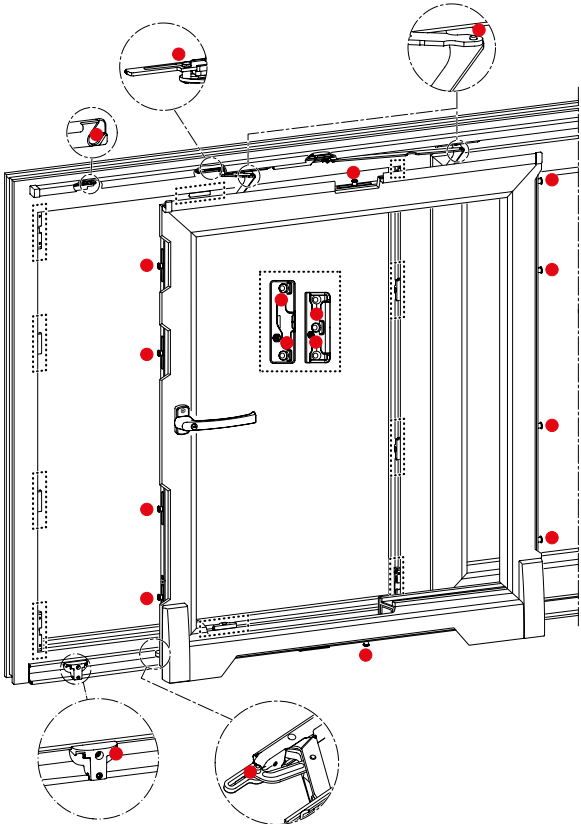

- › Powyższe schematy smarowania są przykładowe. Faktyczne położenie i liczba miejsc do smarowania (●) zależy od wielkości i wykonania okna lub drzwi balkonowych!
- › Należy smarować wszystkie elementy ruchome oraz elementy ryglowania okuć podnosząco-przesuwnych.
- › Środki smarujące dla okuć:  
środek smarujący z PTFE w sprayu, np. OKS 3751 lub podobne
- › Po smarowaniu należy kilkukrotnie użyć okucia, aby rozprowadzić środek smarujący.





## Części zamienne, obsługa klienta

Części zamienne lub usługi serwisowe można uzyskać u dostawców okien lub producentów. Lista producentów lub punktów sprzedażowych znajduje się na stronie [www.maco.eu](http://www.maco.eu).

### Utylizacja

Utylizacja elementów okuć powinna odbywać się w oparciu o lokalne przepisy.

### Zastosowane normy

ÖN EN 14351: 2010	Okna i drzwi – Norma wyrobu
ÖN EN 1191: 2013	Okna i drzwi – Odporność na wielokrotne otwieranie i zamykanie
ÖN EN 13126-8: 2006	Okucia budowlane – Wymagania i metody badań dla okien i drzwi balkonowych – część 8. Wymagania i procesy kontroli
ÖN EN 1670: 2008	Zamki i okucia budowlane – Odporność na korozję – Wymagania i procesy kontroli

Sugestie lub propozycje poprawy naszych instrukcji proszę wysłać na adres: [feedback@maco.eu](mailto:feedback@maco.eu).



## Notatki

A large rectangular area filled with a fine grid pattern, intended for taking notes.



## Notatki

A large rectangular area filled with a fine grid pattern, intended for taking notes. The grid consists of small, light gray squares on a white background.



TECHNIKA  
KTÓRA PORUSZA

## MACO blisko Ciebie:

[www.maco.eu/kontakt](http://www.maco.eu/kontakt)

Utworzono: 06/2017 - Zmiany: 05.03.2020

Nr zam. 757958

Wszelkie prawa oraz zmiany zastrzeżone.



Dokument opracowywany jest na bieżąco.  
Aktualna wersja dostępna jest na stronie  
<https://www.maco.eu/assets/757958>  
lub pod kodem QR.