



LA TECHNOLOGIE  
QUI ÉVOLUE

# De Premium à Classique

**MACO MULTI-MATIC**

LA FERRURE DE FENÊTRE POUR TOUTES LES EXIGENCES

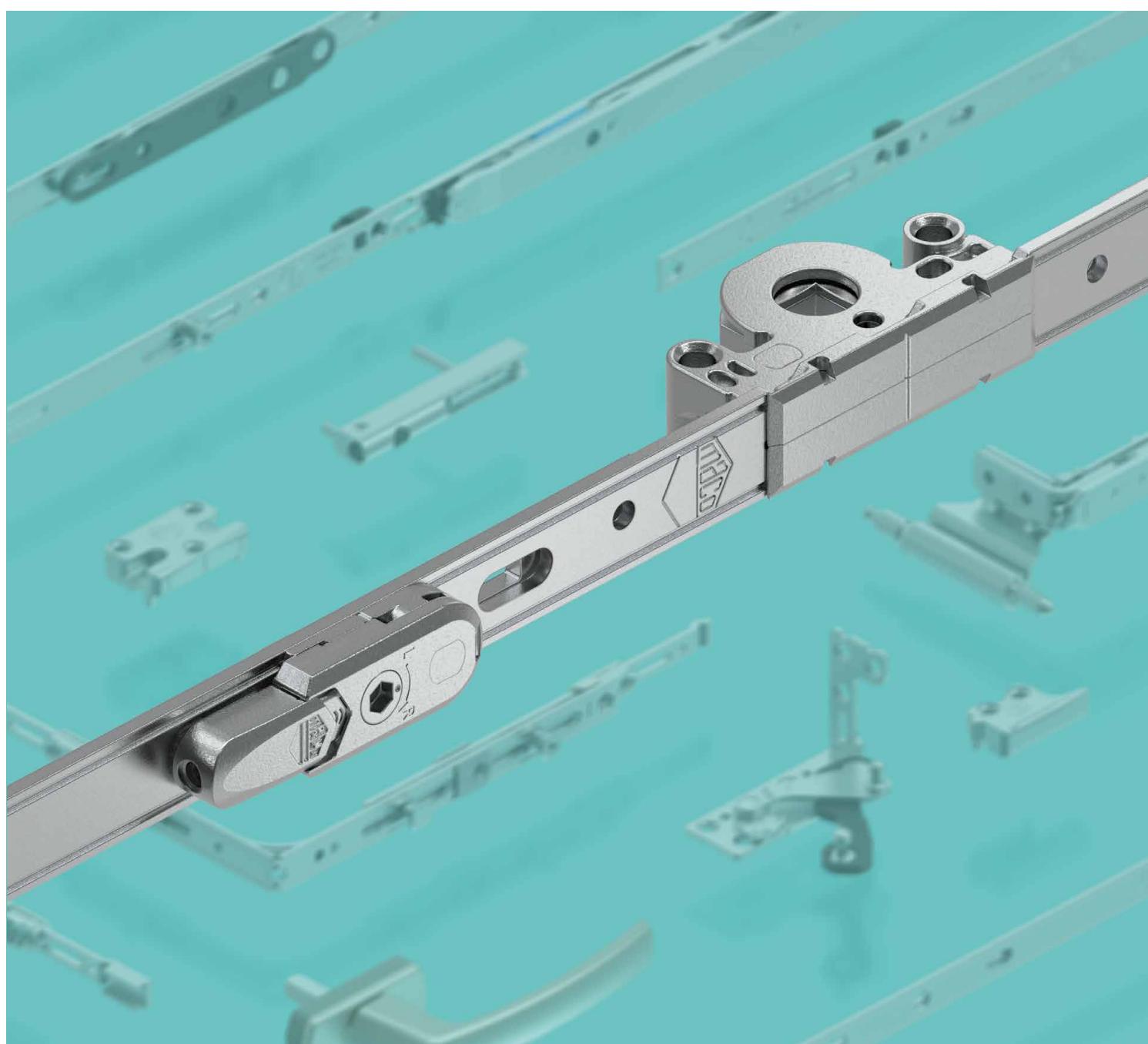

BOIS

PVC

ALUMINIUM

# Sommaire

## La meilleure fenêtre ? 6

### Premium 8

#### La fenêtre entièrement équipée

Design	10
Sécurité	12
Mise en réseau & confort	14
Surface Tricoat-Evo	16

### Standard 18

#### Le juste milieu

Meilleures ventes	20
Accessoires	22
Formes de fenêtres	24
Surface Silverlook-Evo	26

### Classique 28

#### Le système éprouvé

Caractéristiques de l'équipement	30
----------------------------------	----

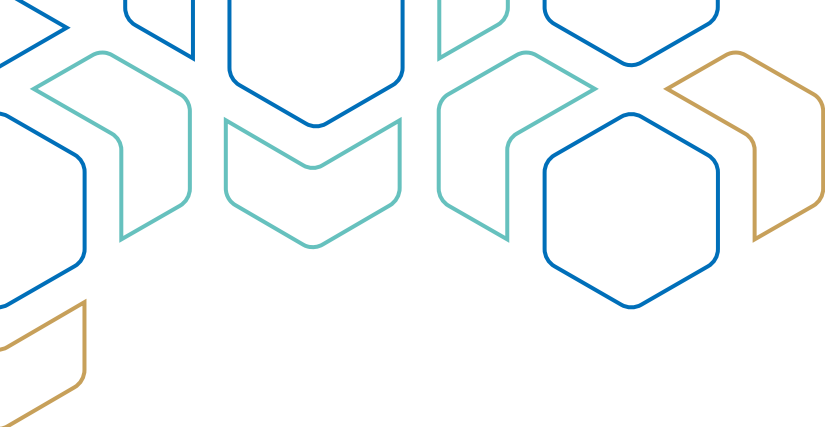

## **Votre succès** **Notre service**

Nous accompagnons nos produits de services complets : Choisissez parmi les modules que vous pouvez combiner individuellement – des prestations normalisées aux offres numériques en passant par les pré-assemblages. En tant que transformateur, vous bénéficiez d'un vaste programme de formation qui vous soutient dans votre travail quotidien.

Vous avez des questions ?  
Nous vous conseillons volontiers.

## **Votre avantage** **Notre durabilité**

Vous voulez agir de manière durable ? Alors comptez sur nous : en tant que fournisseur, nous comprenons la durabilité dans son ensemble – écologique, sociale et économique. Le label autrichien "Circular Globe", par exemple, atteste de nos efforts en matière d'économie circulaire selon des critères stricts.



Totalement  
polyvalent

# MULTI- MATIC

DE PREMIUM À CLASSIQUE

Une qui sait tout faire : Multi-Matic est la ligne de ferrures de fenêtres polyvalente de MACO, de Premium à Classic. Qu'il s'agisse d'un système oscillo-battant, d'un système ouvrant à la française ou d'un système pivotant ou basculant, le "multi-talent" vous offre la solution adaptée à chaque fenêtre : porte de balcon en bois sans obstacle ? Fenêtre avec ferrure motorisée ? Un poids lourd impressionnant ? Fenêtre design ? Élément standard ? Tout est possible ! Sans oublier les nombreuses options supplémentaires qui complètent le système Multi-Matic : de la solution astucieuse d'aération jusqu'au dispositif de blocage confort.







## Le saviez-vous ...

La fermeture centrale Multi-Matic peut également être combinée avec une ferrure coulissante. Demandez-nous HAUTAU Move.

Image : © Daniel Vieser, [www.dv-a.de](http://www.dv-a.de)





# La meilleure fenêtre ?

## Bien sûr

Découvrez le système de ferrures de fenêtres Multi-Matic ! Ce prospectus vous montre les multiples possibilités d'équiper vos fenêtres avec notre ligne de ferrures multifonctionnelles. Mais qu'est-ce qu'une "bonne fenêtre" ? Aujourd'hui, celle-ci doit remplir de nombreuses fonctions : de la sécurité au confort en passant par l'efficacité énergétique. Multi-Matic est votre compagnon fiable pour toutes ces exigences.



## De bonnes fenêtres ...



### ... sont sécurisées

Multi-Matic offre une sécurité sur toute la ligne : les ferrures anti-effraction comme le galet de sécurité MACO rendent la vie dure aux cambrioleurs. La ferrure oscillo-battante et les options supplémentaires – Safety-Pin et blocage de rotation – sécurisent la fenêtre lors de son utilisation. Et les dégâts matériels ? Les limiteurs de rotation et d'ouverture les empêchent.



### ... économisent les coûts énergétiques

Des fenêtres bien étanches ménagent le porte-monnaie pendant des décennies – à condition qu'elles soient parfaitement réglées : C'est là qu'intervient Multi-Matic, par exemple la paumelle design invisible Multi Power. Les composants s'harmonisent avec toutes les exigences.



### ... offrent du confort

Manipuler les fenêtres en toute simplicité ? Avec MACO, c'est très simple : grâce à la E-ferrure et aux composants Confort. Le traitement de surfaces résistants aux frottements et de haute qualité assurent une utilisation facile.



### ... laissent entrer le soleil

fenêtres de grand format apportent de la luminosité et une sensation d'ouverture et de convivialité. Notre ferrure pour charges lourdes Multi-Mammut est spécialisée dans les fenêtres de très grande taille et permet de soulever facilement les éléments de taille importante.



### ... protègent du bruit

Particulièrement important pour les habitations situées en milieu urbain : une fenêtre étanche empêchant les odeurs et les polluants de pénétrer. Avec les solutions de ventilation innovantes de MACO, l'air frais entre même dans les environnements bruyants.



### ... sont intelligentes

Le complément des capteurs Multi-Matic ? Les capteurs Tronic, câblés ou radio ! Ils surveillent l'état de la fenêtre – et assurent ainsi la sécurité et les économies d'énergie. Ces assistants intelligents apportent donc une touche finale à chaque fenêtre.

# Premium

## La fenêtre entièrement équipée

Vous avez des exigences très élevées ? Le Multi-Matic avec des composants haut de gamme est LA solution pour les projets de construction exclusifs. Faites briller vos fenêtres : avec des pièces de ferrures ultramodernes, des capteurs innovants, de nombreux produits complémentaires ainsi que notre surface premium Tricoat-Evo. Profitez d'une ferrure sans compromis qui bénéficie de toute notre expérience.



**POIGNÉE AVEC CYLINDRE  
DE VERROUILLAGE**



**CAPTEUR DE FENÊTRE TRONIC**



BOIS

PVC

ALUMINIUM



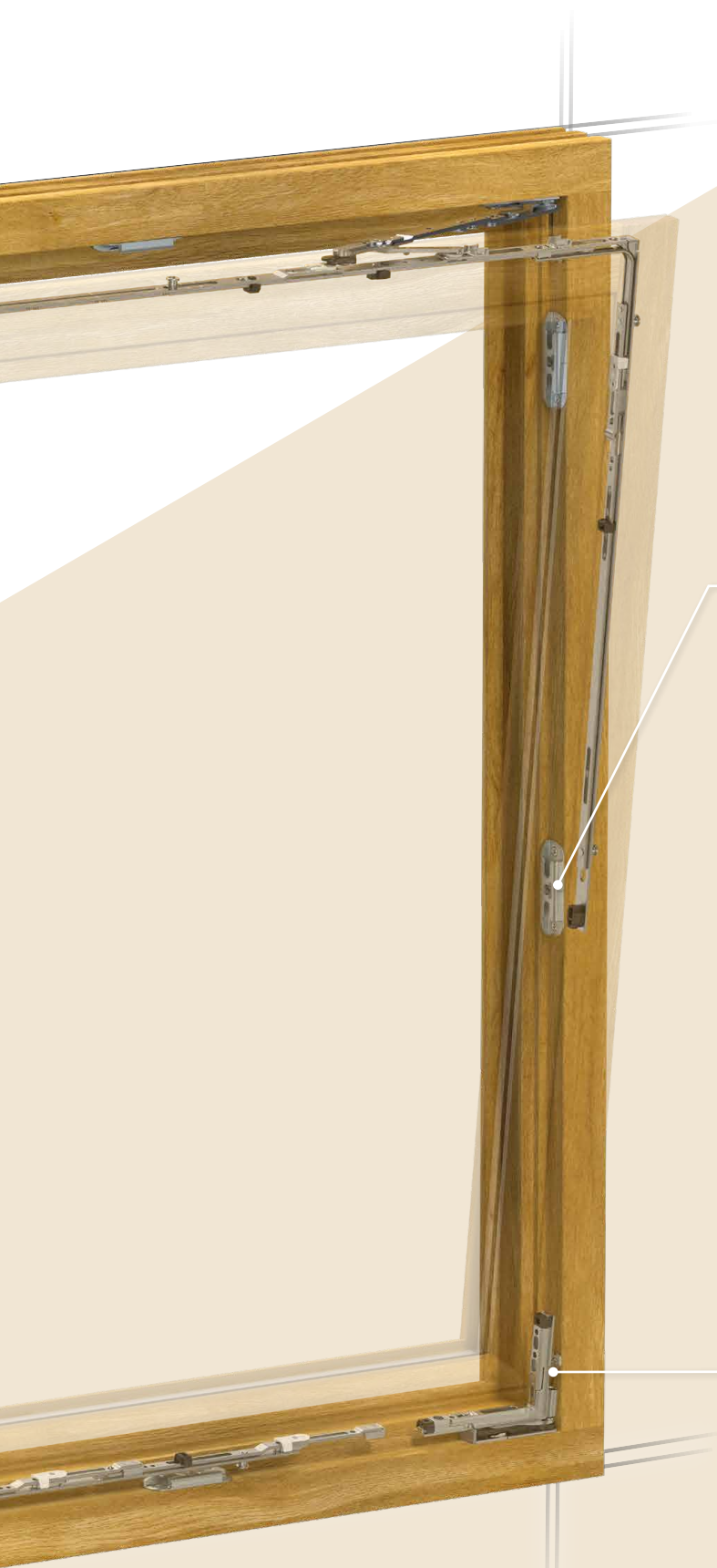

GÂCHES DE SECURITE



FACE CACHÉE DU MULTI POWER



## Belle et forte La fenêtre la mieux équipée



### FACE CACHÉE DU MULTI POWER

Multi Power est notre solution design haut de gamme : le côté de la paumelle caché assure une esthétique de fenêtre exceptionnelle. Aucune ferrure n'est visible lorsque la fenêtre est fermée. Les cadres super étroits et affleurants deviennent ainsi réalité – sans perte de fonctionnalité ni de sécurité.

### SUPPORT DE CHARGE – POUR PORTES-FENÊTRES LOURDES

Une porte de balcon ou de terrasse qui laisse entrer beaucoup de lumière ? Avec Multi-Matic, vous construisez des portes-fenêtres pesant jusqu'à 180 kilos – avec un côté de paumelles invisible : le système de transfert de charge transfère le poids du vantail dans le cadre.

Grâce au gabarit de perçage, l'installation est un jeu d'enfant ; et ce, même dans le cadre d'un équipement ultérieur.

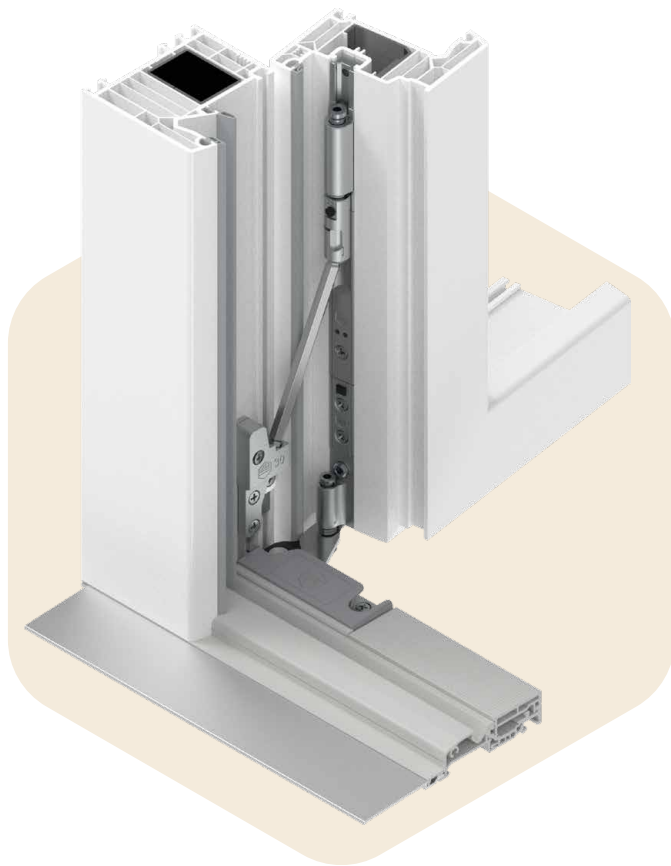

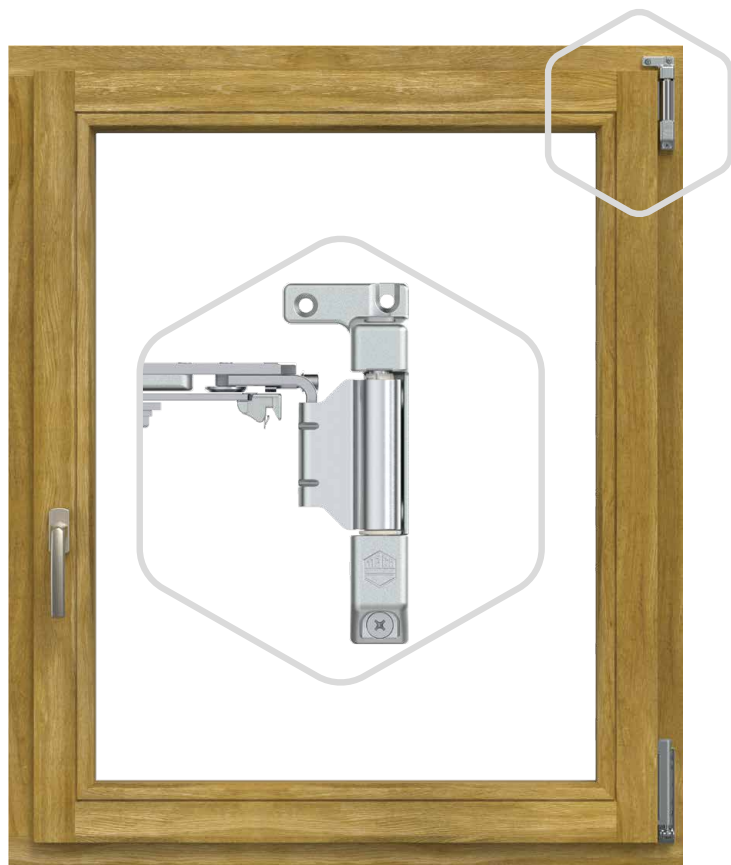

### LE FERRAGE CHARGE LOURDE

Multi Mammut, la ferrure hautement résistante pour les exigences particulières : Elle supporte des charges poids de vantail considérable et est ainsi la réponse aux fenêtres de grande taille à économie d'énergie. Les paumelles poudrées sont disponibles dans plusieurs teintes RAL

### ZERO BARRIERE ? MULTI ZERO

Un seuil qui ne dépasse pas d'un millimètre du sol ? Avec Multi Zero, vous mettez en œuvre des portes de balcon et de terrasse confortables et esthétiques : Le seuil zéro pousse l'accessibilité à l'extrême – sans compromis.

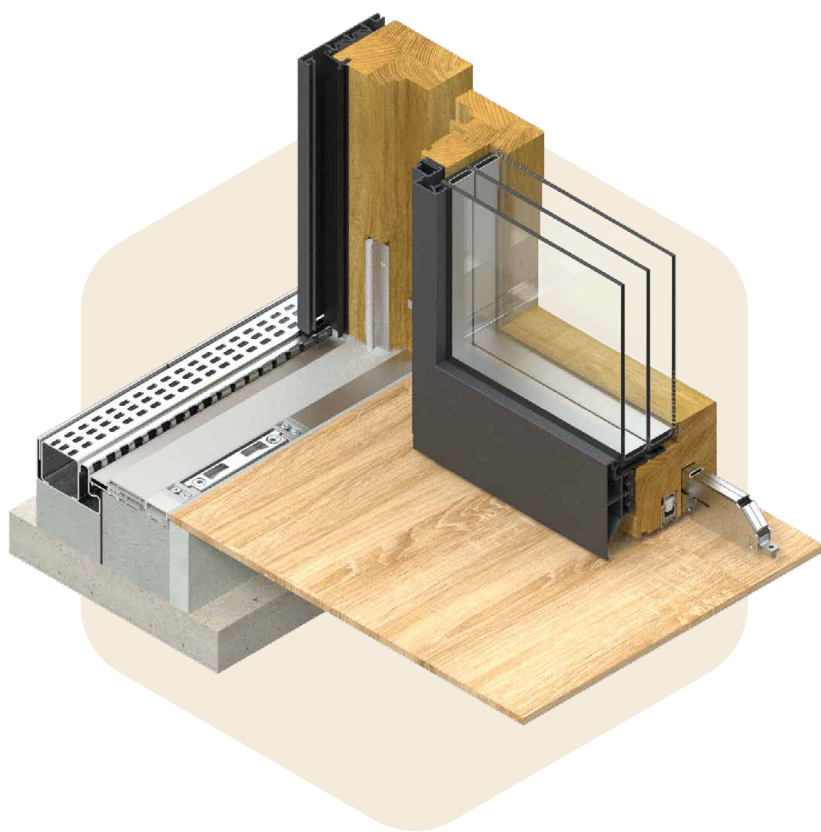





## Se sentir en sécurité chez soi

### Sécurité de A à Z

Vous voulez une sécurité de premier ordre ? Une fenêtre parfaitement équipée permet une utilisation confortable, brille par son aspect – et par sa sécurité. La configuration de la ferrure Multi-Matic offre déjà une sécurité de base contre le cambriolage. En outre, la sécurité premium est assurée par une liaison infranchissable entre le cadre et le châssis. Le cadre et le vantail sont protégés par des galets et des gâches de sécurité

La sécurité ne joue toutefois pas seulement un rôle lors du verrouillage de la fenêtre, mais aussi lors de son basculement : Secuir permet une aération sûre. Le mécanisme anti-effraction et la poignée verrouillable sont d'autres options de sécurité. Enfin, des composants électroniques – appelés capteurs radio – complètent les solutions mécaniques.



#### SECUAIR – BASCULER EN TOUTE SÉCURITÉ

Position de ventilation sécurisée ? Secuir ! Ce petit composant Multi-Matic permet d'assurer la sécurité lorsque les fenêtres sont basculées : la distance de basculement réduite éloigne les voleurs et supprime la peur des averse surprises. De plus, Secuir assure une aération efficace sur le plan énergétique.





### SÉCURITÉ DE PREMIER ORDRE

Qu'il s'agisse de classes de résistance (RC) normalisées ou de votre propre ligne de produits, le Multi-Matic couvre toutes les exigences de sécurité, de la sécurité de base à RC 3, conformément à la norme EN 1627:2021.



### SÉCURITÉ MÉCANIQUE INTELLIGENTE

La sécurité mécanique résulte entre autres de l'interaction galet rotatif i.S ("i. S." = sécurité intelligente) et la gâche de sécurité : lorsque le galet champignon est verrouillé, il ne peut pas être séparé de la gâche. Une mauvaise nouvelle pour les cambrioleurs ...



## Sûr & accessible

### Mise en réseau & confort



#### BASCULER D'UNE SIMPLE PRESSION SUR UN BOUTON

Aérer, bien que la fenêtre se trouve à un endroit difficile d'accès ou qu'une commande automatique soit souhaitée ? La E-ferrure la fait basculer automatiquement par bouton-poussoir ou par commande domotique. La commande manuelle reste possible – avec les pièces de ferrure Multi-Matic habituelles.



#### PARFAITEMENT CONNECTÉS

Capteurs de fenêtre pour le contrôle de l'état – comme l'eTronic (voir illustration) ? Un moteur pour une ouverture automatique ? Bienvenue dans la maison intelligente : Multi-Matic s'harmonise parfaitement avec les composants en réseau. Une fenêtre haut de gamme avec Smart Building Components garantit une maison plus sûre, plus confortable et plus efficace sur le plan énergétique.





### **OUVRE-IMPOSTE AUTOMATIQUE**

Pour une meilleure luminosité et une meilleure ventilation de la pièce :  
L'ouvre-imposte automatique intelligent Primat compact fonctionne en combinaison avec Multi-Matic. Il commande par exemple les fenêtres difficilement accessibles ; l'équipement ultérieur est possible. Primat compact s'harmonise avec de nombreux profilés et convainc par ses dimensions réduites.

## Surface premium Tricoat-Evo

Tricoat-Evo est un procédé de traitement de surface particulièrement sophistiqué et de haute qualité pour les environnements exigeants et les exigences les plus élevées : La surface premium se répare d'elle-même en cas de dommages et brille par sa forte résistance à la corrosion, sa facilité de fonctionnement et son extrême dureté. Elle s'auto-lubrifie grâce à des additifs dans des nano-capsules et impressionne par son aspect haut de gamme en acier inoxydable.



### Structure des couches Tricoat-Evo

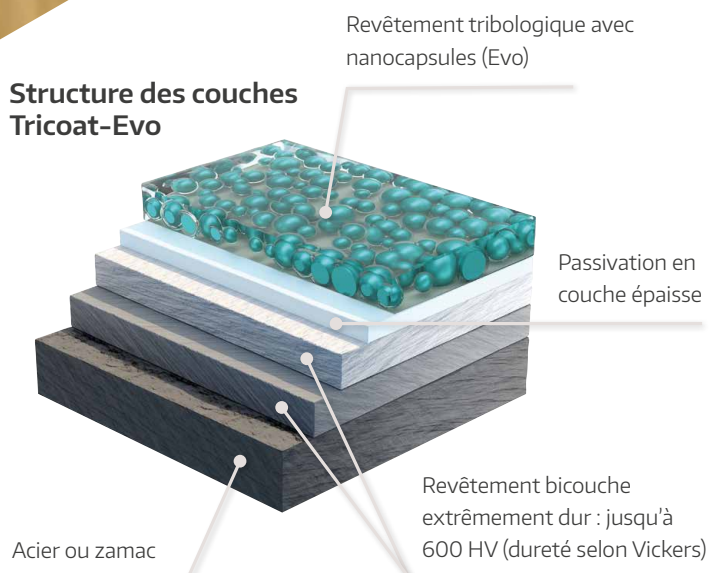

# La confiance, c'est bien La garantie, c'est mieux

Durable et fiable – nous nous portons garants de la qualité de notre revêtement de surface premium Tricoat-Evo : C'est ce que nous vous garantissons. Vous pouvez donc vous réjouir de notre "paquet sans souci" et de tout ce que notre surface premium peut faire : Elle offre une protection supplémentaire pour les exigences optiques et techniques les plus élevées, par exemple à titre préventif pendant la phase de construction. Et pour les projets outre-mer, une fiabilité garantie pendant des années est également un must.

**15 ans de garantie de surface**

pour l'utilisation de la sélection de ferrures MACO avec finition Tricoat-Evo

La société Mayer & Co Beschläge GmbH, FN 136280 m, 5020 Salzburg, Alpenstraße 173, Autriche (en abrégé „MACO“), est un partenaire travaillant pour les fabricants de systèmes de fenêtres, portes et volets technologiquement exigeants ainsi que pour les secteurs d'activité apparentés. MACO attache une grande importance à la qualité de ses ferrures et systèmes de ferrures et soumet ses produits à des critères de contrôle stricts.

Les ferrures dotées de la finition de surface MACO-Tricoat-Evo présentent une résistance accrue à la corrosion. C'est pourquoi MACO accorde à ses clients, sous les conditions de garantie au verso, en plus de la garantie légale, une garantie volontaire du fabricant pour les ferrures des groupes de produits suivants, à condition que les ferrures soient dotées d'une surface MACO-Tricoat-Evo et qu'elles aient été achetées à partir du 01.08.2021 (date de la facture) (ci-après dénommée „Garantie de surface MACO“):

Groupes de produits:

- ▶ Ferrages pivotants et ferrages oscillo-battants Multi-Matic
- ▶ Serrures de porte Protect
- ▶ Ferrages levants-coulissants Rail-Systems et
- ▶ Crémones Espaga

Conditions de garantie sur les pages suivantes

CREATING INNOVATION maco.eu

## 15 ANS DE GARANTIE DE SURFACE ...

... pour l'utilisation de ferrures MACO sélectionnées avec une surface Tricoat-Evo. Vous pouvez vous y fier.

**10 ans de garantie de surface**

pour l'utilisation de la sélection de ferrures MACO avec finition Tricoat-Evo sur les bois acides (tels que le chêne, le mélèze, le teck...)

La société Mayer & Co Beschläge GmbH, FN 136280 m, 5020 Salzburg, Alpenstraße 173, Autriche (en abrégé „MACO“), est un partenaire travaillant pour les fabricants de systèmes de fenêtres, portes et volets technologiquement exigeants ainsi que pour les secteurs d'activité apparentés. MACO attache une grande importance à la qualité de ses ferrures et systèmes de ferrures et soumet ses produits à des critères de contrôle stricts.

Les ferrures dotées de la finition de surface MACO-Tricoat-Evo présentent une résistance accrue à la corrosion. C'est pourquoi MACO accorde à ses clients, sous les conditions de garantie au verso, en plus de la garantie légale, une garantie volontaire du fabricant pour les ferrures des groupes de produits suivants, à condition que les ferrures soient dotées d'une surface MACO-Tricoat-Evo et qu'elles aient été achetées à partir du 01.08.2021 (date de la facture) (ci-après dénommée „Garantie de surface MACO“):

Groupes de produits:

- ▶ Ferrages pivotants et ferrages oscillo-battants Multi-Matic
- ▶ Serrures de porte Protect
- ▶ Ferrages levants-coulissants Rail-Systems et
- ▶ Crémones Espaga

Conditions de garantie sur les pages suivantes

CREATING INNOVATION maco.eu

## 10 ANS DE GARANTIE DE SURFACE ...

... pour le revêtement de surface Tricoat-Evo en combinaison avec des bois acides (tels que le chêne, mélèze ou teck).

**10 ans de garantie de surface**

pour l'utilisation de la sélection de ferrures MACO avec finition Tricoat-Evo sur du bois Accoya\*

La société Mayer & Co Beschläge GmbH, FN 136280 m, 5020 Salzburg, Alpenstraße 173, Autriche (en abrégé „MACO“), est un partenaire travaillant pour les fabricants de systèmes de fenêtres, portes et volets technologiquement exigeants ainsi que pour les secteurs d'activité apparentés. MACO attache une grande importance à la qualité de ses ferrures et systèmes de ferrures et soumet ses produits à des critères de contrôle stricts.

Les ferrures dotées de la finition de surface MACO-Tricoat-Evo présentent une résistance accrue à la corrosion. C'est pourquoi MACO accorde à ses clients, sous les conditions de garantie au verso, en plus de la garantie légale, une garantie volontaire du fabricant pour les ferrures des groupes de produits suivants, à condition que les ferrures soient dotées d'une surface MACO-Tricoat-Evo et qu'elles aient été achetées à partir du 01.08.2021 (date de la facture) (ci-après dénommée „Garantie de surface MACO“):

Groupes de produits:

- ▶ Ferrages pivotants et ferrages oscillo-battants Multi-Matic
- ▶ Serrures de porte Protect
- ▶ Ferrages levants-coulissants Rail-Systems et
- ▶ Crémones Espaga

Conditions de garantie sur les pages suivantes

\* Marque déposée de la Team Wood Limited

CREATING INNOVATION maco.eu

## 10 ANS DE GARANTIE DE SURFACE ...

... pour le revêtement de surface Tricoat-Evo en combinaison avec Accoya. L'Accoya est un bois spécialement traité qui est particulièrement résistant.



# Standard

## Le juste milieu

Le Multi-Matic à l'état pur ? Chez nous, vous obtenez déjà plus en standard – par exemple la sécurité de levage et d'anti-fausse manœuvre. Mettez donc sur nos best-sellers et profitez d'un large portefeuille qui vous offre de nombreuses possibilités : Notre ferrure standard n'est pas seulement appréciée pour ses nombreuses solutions spéciales, par exemple pour des formes particulières.



**RELEVEUR ET ANTI-FAUSSE  
MANŒUVRE**



**BASCULEMENT HORIZONTAL**





CACHES POUR PALIERS DE COMPAS



CACHES PALIER D'ANGLE

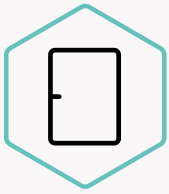

## Des best-sellers forts Le standard MACO



### DOPPELTOPF – "LA PAUMELLE" POUR LE BOIS

Côté paumelles pour les fenêtres en bois ?  
Le nom vient de deux trous en forme de "coupelle" qui maintiennent le palier en place et supportent des poids plus élevés.  
Son point fort : la lèvres d'étanchéité supplémentaire empêche la rupture du joint et garantit ainsi l'efficacité énergétique.



### PLACER – VISSER – TERMINÉ

Habituellement, la préparation du montage se fait avec des gabarits de perçage et de fraisage. Mais il peut en être autrement, car notre système AS ("AS" = "poser et visser") peut s'en passer : il suffit de placer les éléments dans l'angle de la feuillure du cadre et de les visser. Et voilà !



### FIN ET APPRÉCIÉ- "LA PAUMELLE" PVC

Notre "paumelle PVC" discret est notre palier d'angle et de compas le plus apprécié : il s'harmonise parfaitement avec les fenêtres en PVC, est universel, facile à utiliser et personnalisable en termes de couleur.





### SÉCURITÉ PAR BASCULEMENT HORIZONTAL

Le basculement à l'horizontale assure une protection contre le soulèvement et permet d'économiser une pièce de fermeture basculante supplémentaire. Une butée dans le renvoi d'angle horizontal garantit que rien ne soit endommagé, même en cas de problème.



### SÉCURITÉ CONTRE LES FAUSSES MANOEUVRES

L'anti-fausse manœuvre empêche un phénomène indésirable : l'ouverture simultanée de la fenêtre par basculement et par rotation. En outre, ce composant petit mais important contribue au fonctionnement de la fenêtre pendant de nombreuses années : En effet, le poids du vantail en position fermée est dévié vers le cadre.



### GRANDE DIVERSITÉ DE COMPAS

Avec le Multi-Matic, vous avez toujours le compas qui convient : que ce soit pour l'oscillo-battant, l'oscillo-battant inversé – en option avec aération réduite ; existe aussi en deux parties avec une fiche de compas prémontée.



## Pour Premium et Standard

### Équipez votre fenêtre d'accessoires

LIMITEUR  
D'OUVERTURE  
FIXE



LIMITUER  
D'OUVERTURE  
REGLABLE



FERRURE POUR CAPOTAGE EN ALUMINIUM



JOINTS ADAPTA



SYSTEME  
ANTI-CHUTE  
SAFETY PIN

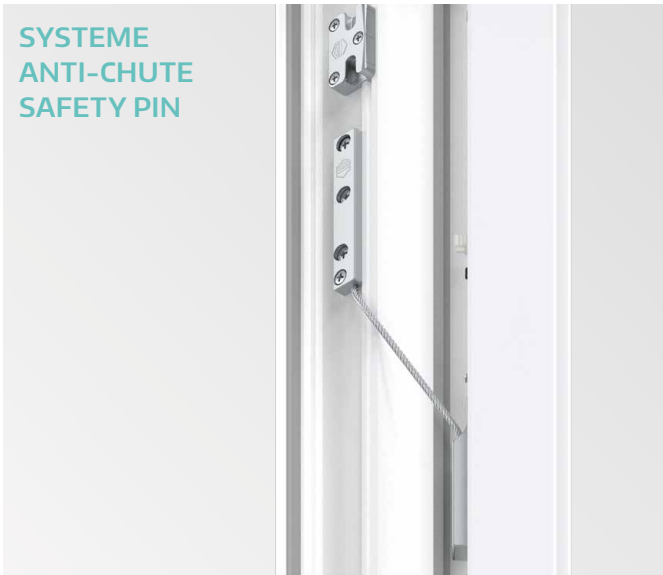

GAMME EMOTION  
POIGNEES DE  
FENETRES



SEUILS TRANSIT



AUTOMATISATION  
DES FENETRES







## Tout est possible

### Utilisable de manière polyvalente

La ligne de ferrures MACO Multi-Matic vous offre des possibilités de conception illimitées – pour le type d'ouverture, la forme de la fenêtre, le seuil. Réalisez votre forme : des arcs en plein cintre, en anse de panier et fenêtres trapèzes ou rectangulaires, qu'elles soient à un, deux ou plusieurs vantaux. Vous avez également le choix pour les types d'ouverture :

Pivoter, basculer, tourner et basculer.

FENETRE TRAPEZE BOIS



FENETRE EN ALUMINIUM



FENETRE TRAPEZE ALUMINIUM

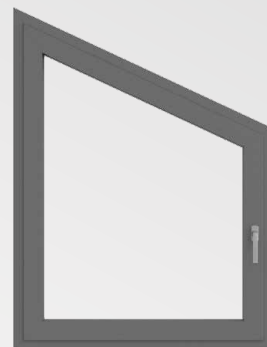

PORTE BALCON PVC



PORTE BALCON 2 VANTAUX BOIS





FENETRE ANSE DE PANIER  
BOIS



FENETRE PLEIN CINTRE  
BOIS



FENETRE 2 VANTAUX  
CINTRE SURBAISSE

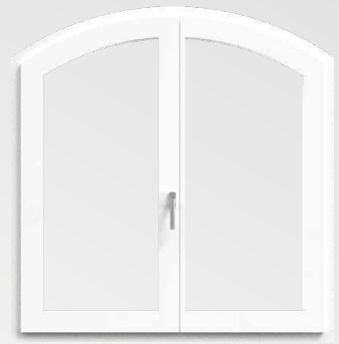

FENETRE 2 VANTAUX PVC  
AVEC IMPOSTE



FENETRE SOUFLET PVC



FENETRE PVC 3 VANTAUX



## Surface standard Silverlook-Evo

... est un procédé de galvanisation innovant répondant à des exigences élevées : Des dommages à la surface ? – Silverlook-Evo s'auto-répare. De plus, Silverlook-Evo est autolubrifiant grâce à des additifs dans des nanocapsules et convainc par sa grande résistance à la corrosion (dépassa la classe 5 de la norme la plus élevée selon EN 1670). Silverlook-Evo possède également de fortes propriétés de coulissement.

### Structure des couches Silverlook-Evo

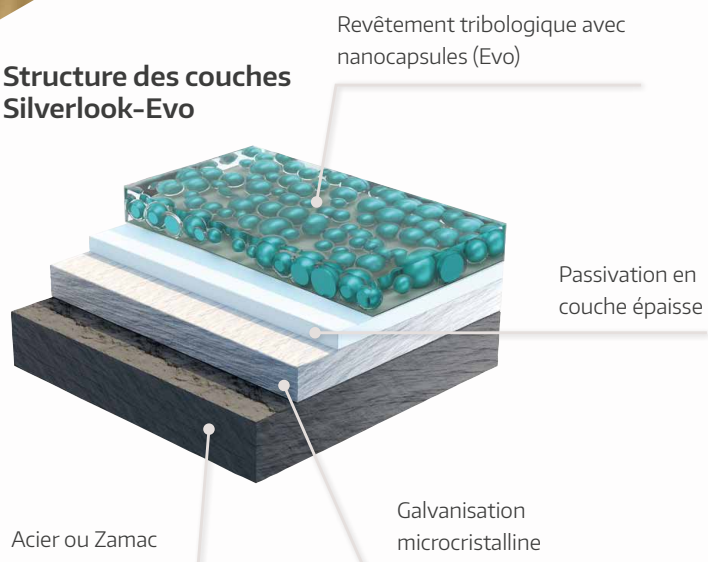



# Personnalisation

## Éléments de rotation – parfaitement adaptées

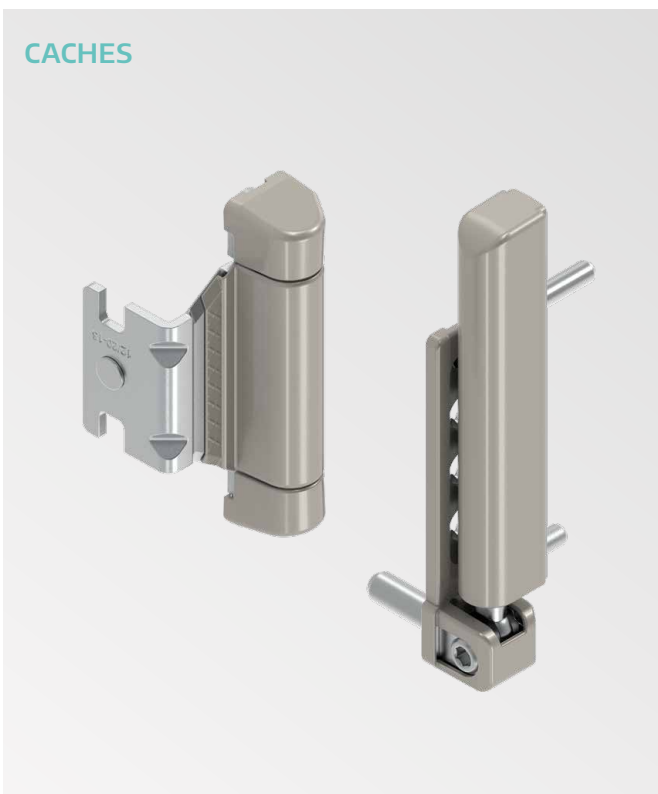

### ASSORTIMENT DE COULEURS

Caches

RAL 9016 Blanc pur	RAL 9001 Blanc crème
RAL 9022 Gris perle	Silber
Titan	Champagne
Bronze clair	Marron F5
Noir	Chrom-Look
	Gold-Look

### ASSORTIMENT DE COULEURS

Éléments de rotation

RAL 9016 Blanc pur	RAL 9001 Blanc crème
Titan	RAL 9006 Blanc aluminium
RAL 9007 Gris aluminium	RAL 9005 Noir intense

La représentation des couleurs peut différer de l'original !

# Classique

## Le système éprouvé

Une fonction éprouvée dans un format connu : vous obtenez tout ce que vous attendez d'une ferrure – à un rapport qualité-prix attractif. Avec Multi-Matic en version classique, vous misez sur des produits solides pour des systèmes éprouvés.



**POIGNÉE GAINÉE DE PLASTIQUE**



**CREMONE AVEC PIED DE PIVOTEMENT**



BOIS

PVC

ALUMINIUM

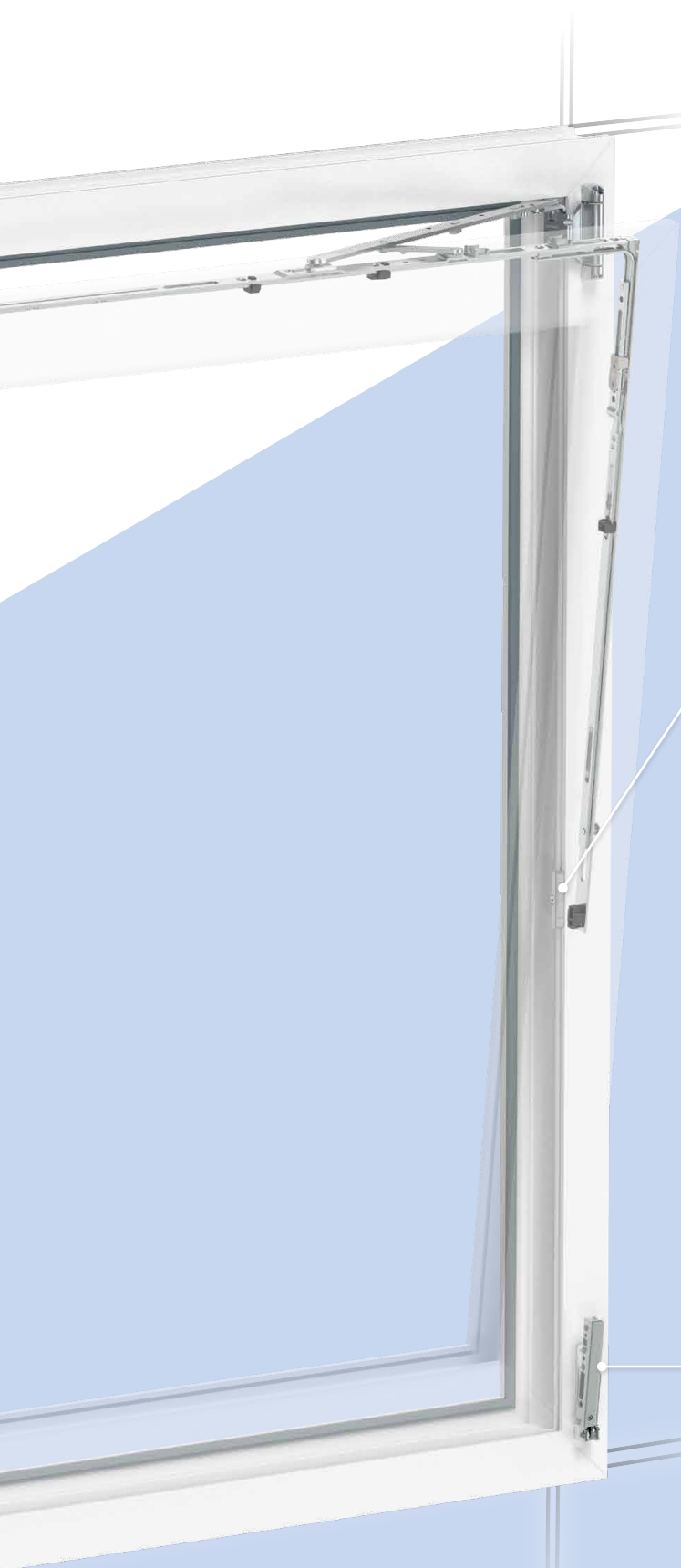

**GACHES**



**ELEMENTS DE ROTATION POUR PVC**





## Simple et efficace Équipé de l'essentiel

Efficaces, fiables, durables : avec nos ferrures, vous construisez des fenêtres classiques. Réduites à l'essentiel, elles séduisent sur toute la ligne.



### ELEMENTS DE ROTATION POUR FENETRE CLASSIQUE

Éprouvé, efficace, pratique : notre fiche d'angle pour PVC avec plot de positionnement de 3 mm et capacité de charge de 100 kilogrammes est notre solution éprouvée pour vos fenêtres classiques.

### AVEC PIED DE PIVOTEMENT

Multi-Matic avec pied de pivotement (MMKS) permet de basculer verticalement : une ferrure avec des composants réduits qui est utilisée lorsque le basculement horizontal n'est pas possible.

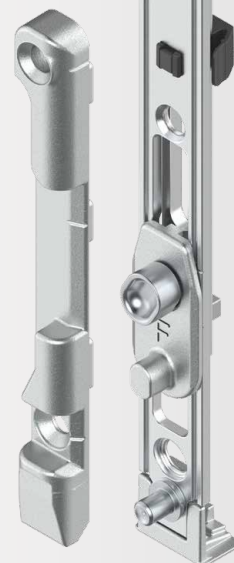

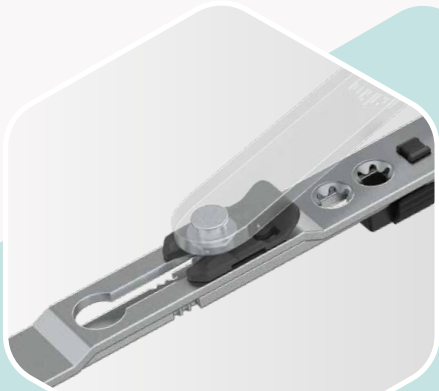

### SÉCURITÉ CONTRE LES CLAQUEMENTS ...

... ou encore : limiteur de compas. Un petit élément qui remplit deux fonctions importantes : Il protège le vantail de fenêtre basculé contre l'ouverture et le claquement et empêche le retour du vantail à partir de la position basculée.

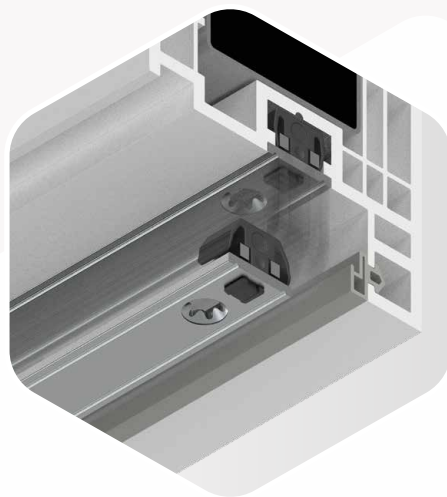

### CLIPS DE MAINTIEN

Grâce à nos clips de maintien, les pièces de ferrures Multi-Matic restent en position après leur mise en place – et ce, tout naturellement. La fixation centrale intégrée garantit en outre que tous les éléments sont livrés de la même manière.



### GÂCHES UNIVERSELLES

Nos gâches se distinguent par leur montage simple, répondent à toutes les exigences normatives de base et sont utilisables de manière universelle, aussi bien avec des galets de fermeture qu'avec des galets de sécurité.



### RÉGLAGE FACILE

Compenser facilement les tolérances de fabrication ? Les paliers d'angle, les fiches d'angle, les compas et de nombreux autres composants peuvent être réglés en continu dans deux ou même trois dimensions.

# Vous souhaitez tout d'un seul partenaire ?

Avec nous, vous obtenez des solutions complètes pour vos éléments coulissants, vos fenêtres et vos portes – pour le bois, le PVC et l'aluminium. Découvrez notre gamme de systèmes polyvalents, comprenant un service de prestations complet. Pour en savoir plus, consultez notre site web [www.maco.eu](http://www.maco.eu) ou contactez votre conseiller clientèle MACO.

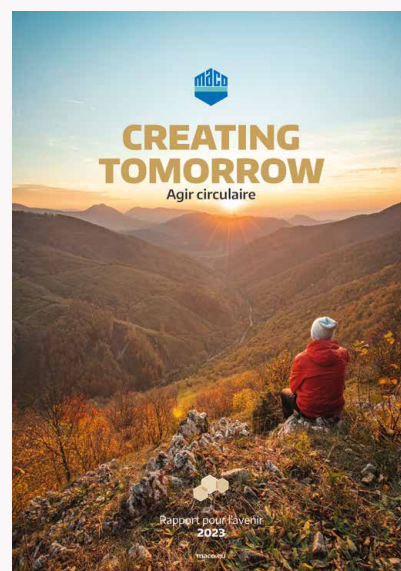
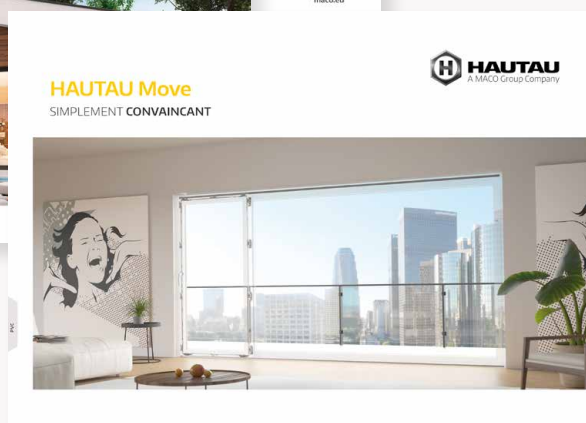
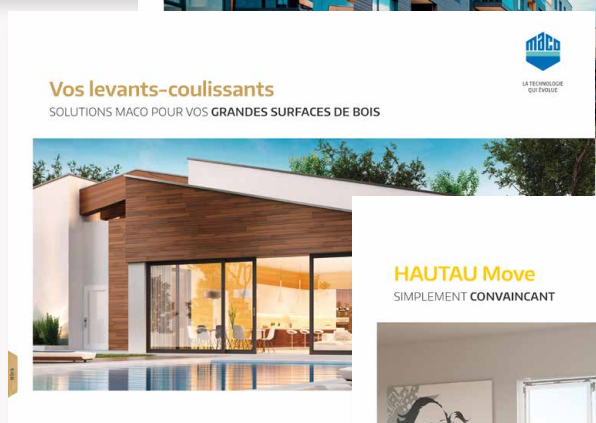
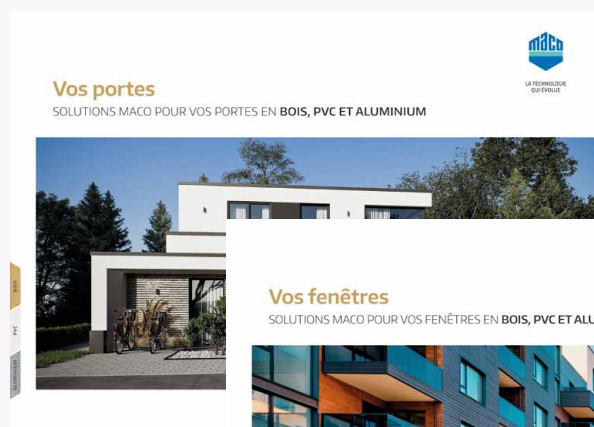

**MACO dans votre région :**  
[www.maco.eu/contact](http://www.maco.eu/contact)



Ce document à imprimer est continuellement mis à jour.  
Vous en trouverez la version actuelle sous <https://www.maco.eu/assets/759867>  
ou scannez le code QR.

Date de création : 05/2023 - Modifié : 16.06.2023  
Ref. No. 759867  
Sous réserve de tous droits et modification.