

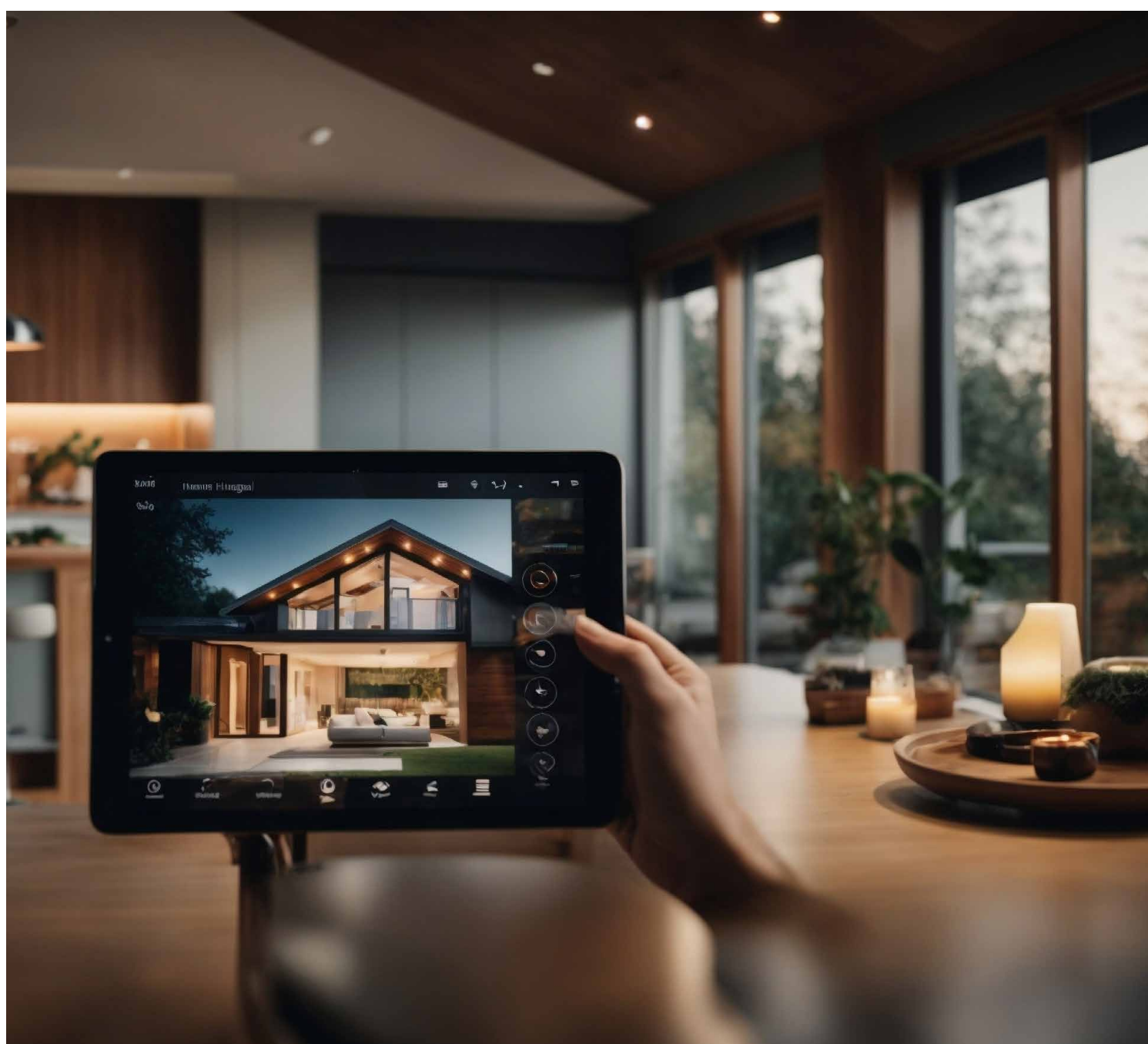

DAMOS VALOR  
A LA VENTANA

# Soluciones que combinan diseño y seguridad

## Resumen de los sistemas seleccionados



MADERA

PVC

ALUMINIO

# Soluciones de ventana

## Descubra lo que mueve las ventanas del mañana

Desde hace más de 75 años, MACO es sinónimo de tecnología que se mueve. Nuestros herrajes, es decir, la tecnología del marco y de la hoja, permiten abrir y/o abatir ventanas y puertas balconeras. Tanto si se abren hacia fuera o hacia dentro, como si se trata de ventanas de aluminio, madera o PVC: con nuestros productos y soluciones se puede realizar cualquier diseño deseado. Nuestro lema: después del montaje, cada apertura, oscilación y cierre es tan preciso y fiable como la primera vez, para toda la vida.



### MACO Multi Matic IQ

**MACO Multi Matic** ha sido, durante más de una década, nuestro testado sistema con soluciones y componentes para ventanas oscilobatientes. Ofrecemos todo lo que soporta, mueve, y añade funciones. Toda nuestra gama se apoya en los demás elementos, combinándose entre sí. Por ello desarrollamos continuamente los elementos existentes, reconocibles a partir de ahora por el sufijo IQ. **MACO Multi Matic (IQ)** – El sistema completo.

### Bulón MACO Multi Matic i. S. IQ

El nuevo estándar MACO: nuestro bulón **MACO Multi Matic i. S. IQ** hace que las ventanas sean más seguras y herméticas que su predecesor, y todo ello sin ningún esfuerzo adicional. Gracias a su inteligente autorregulación, garantiza una posición correcta de forma permanente, sin necesidad de retoques. Esto significa: ahorro de tiempo en el montaje, máxima seguridad y una facilidad de funcionamiento notablemente mayor.



#### Características especiales: Máxima seguridad

**MACO Multi Matic IQ** es sinónimo de seguridad hasta el último detalle. Con herraje inteligente, como el **bulón i. S. IQ** con autorregulación, y una arquitectura de sistema probada, ofrece un cierre estable y duradero, una alta protección antirrobo y un funcionamiento fiable, lo que garantiza la precisión en la fabricación y la confianza del cliente final.



© AdobeStock, sbvun



### Compás MACO Multi Matic IQ

NUEVO

El compás de ventana es lo que hace posible la posición oscilobatiante de las ventanas. El nuevo compás **MACO Multi Matic IQ** tiene unas dimensiones más compactas, destaca por su mayor vida útil y convence por su mejorado bloqueo de cierre, que evita que la ventana en oscilo se cierre de golpe de forma indeseada, por ejemplo, por una corriente de aire.



### Cerradero MACO Multi Matic i. S. IQ

NUEVO

El cerradero **MACO Multi Matic i. S. IQ** cuenta con una geometría optimizada que devuelve la hoja de la ventana a su posición de forma fiable al cerrarla. Se compensan las tolerancias y el cierre se realiza de forma suave y precisa de forma permanente. La combinación de materiales de acero y ZAMAK garantiza un alto confort de uso y una larga vida útil. El nuevo cerradero **i. S. IQ** también se puede montar en elementos de diseño con canal de cerradero coextruido sin esfuerzo adicional, lo que reduce considerablemente el trabajo de montaje. Como solución «lista para reciclar», también favorece los procesos de producción sostenibles.



## MACO Multi Power

Nuestra bisagra oculta: se trata de **MACO Multi Power**. Soporta y mueve ventanas con facilidad y es completamente invisible cuando las ventanas están cerradas. Una solución fiable que merece la pena: elegancia convincente es a la vez técnica y visualmente atractiva y, en definitiva, realza cualquier habitación. Esto es **MACO Multi Power**, la solución de diseño.

### MACO Multi Power 180°

NUEVO

**MACO Multi Power 180°** amplía el lado oculto de la bisagra para ofrecer la máxima libertad de apertura: la hoja de la ventana se puede abrir hasta 180° y desaparece completamente de la habitación. Esto crea más espacio, facilita la limpieza y el uso, y abre nuevas posibilidades arquitectónicas, sin alterar el aspecto elegante y sin herrajes visibles.

Al mismo tiempo, se mantiene completamente el nivel de estanqueidad y aislamiento, lo que tiene un efecto positivo en la eficiencia energética, el aislamiento acústico y la estanqueidad. Con una capacidad de carga de hasta 130 kg, **MACO Multi Power 180°** combina una alta estabilidad con un diseño exigente y convierte la tecnología de herrajes ocultos en un verdadero valor añadido para las soluciones de ventanas modernas.

## MACO Multi Mammut

Ventanas grandes significan más luz, pero también más peso. **MACO Multi Mammut**, tiene la capacidad de hacerlo posible. El herraje de gran resistencia mueve sin esfuerzo ventanas y balconeras de una o dos hojas con un peso de hasta 220 kg (madera) o 180 kg (PVC) y superficies de hasta 3,6 m<sup>2</sup>. Incluso con resistencia antirrobo y aislamiento térmico y acústico. **MACO Multi Mammut**, La solución fiable.



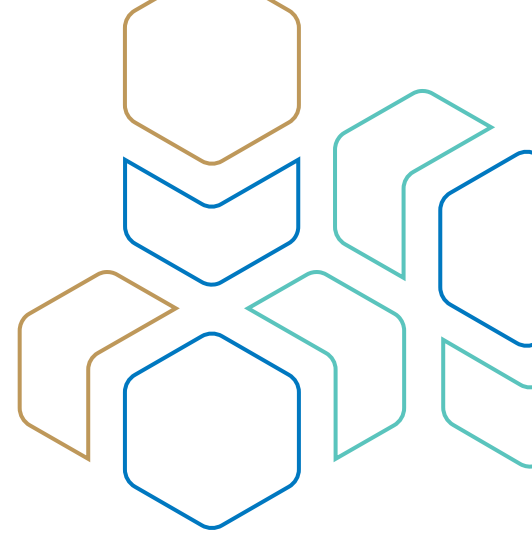

## MACO Espags MKV

Con **MACO Espags MKV**, ofrecemos un sistema de soluciones de cierre para ventanas de apertura exterior con un mecanismo de cierre especial. Nuestras fallebas multipunto MKV combinan calidad, comodidad y seguridad. La V de MKV representa la 5ª generación de estas fallebas, con las que llevamos décadas marcando pautas.

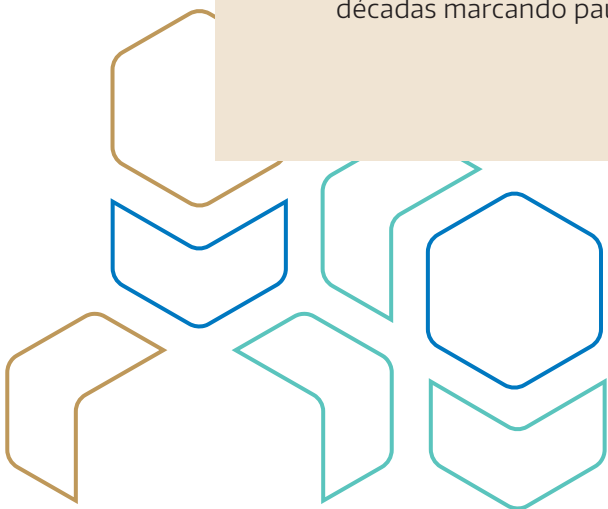

# Soluciones de corredera

## Descubra sistemas que crean espacios libres

Desde hace más de 75 años, MACO es sinónimo de tecnología que se mueve. Nuestro herraje, la tecnología en marcos y hojas, permite elevar, deslizar y oscilar elementos de puertas y ventanas de gran altura y tamaño. Ya sean puertas de aluminio, madera o PVC. Ya sea con mecanismos de corredera elevadora, osciloparalela o corredera de presión. Manuales o motorizados. Nuestro herraje ofrece un alto nivel de comodidad de manejo y fiabilidad. Y todo ello en combinación con una instalación eficiente y una calidad duradera y de mantenimiento excepcionalmente bajo.



### MACO Move HS

Levantar, deslizar y abrir infinitamente tan ancho como se desee: ésta es la gran libertad que ofrece el herraje **MACO Move HS**. Un sistema en el que la falleba, los carros, los listones de estanqueidad y los umbrales están perfectamente coordinados. Para grandes puertas correderas elevables de hasta 500 kg, que proporcionan más luz y espacio. Y con frenos incorporados que garantizan la máxima facilidad de uso, incluso cuando se aplica más fuerza de la necesaria.

### Carros MACO Move HS

Silenciosos, suaves y duraderos: **los carros MACO Move HS** se han desarrollado para elevar y deslizar sin esfuerzo puertas correderas pesadas. El carro grande mueve hasta 500 kg, la versión más pequeña hasta 420 kg – al mismo tiempo, su menor altura permite perfiles de marco más bajos. Ambos productos se encuentran por tanto entre los más potentes del mercado.



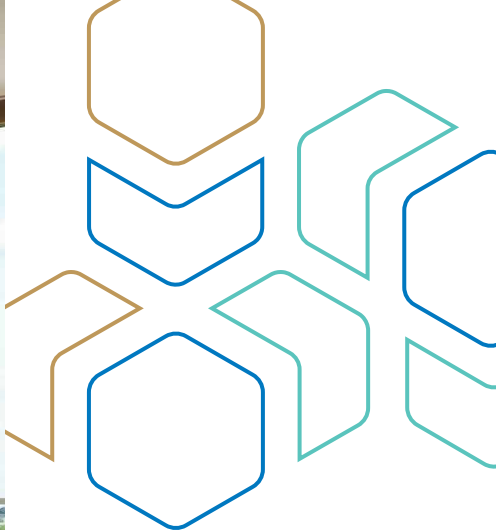

© MACO



### Cerradura MACO Move HS

NUEVO

Con la gama de **cerraduras MACO Move HS**, ahora ofrecemos todos los componentes esenciales para sistemas de corredera elevadora de un solo proveedor. El concepto del sistema se refleja de manera coherente en el diseño uniforme, el funcionamiento suave y la calidad probada de MACO. Todos los herrajes están perfectamente coordinados entre sí, lo que garantiza un funcionamiento duradero, una alta fiabilidad y la máxima seguridad en la planificación y la aplicación.

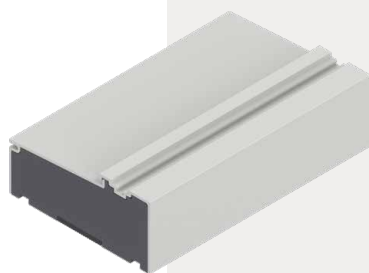

### Umbrales MACO Transit HS

NUEVO

El **umbral MACO Transit HS** convence por su núcleo de plástico espumado sostenible y ofrece la máxima estabilidad gracias a su refuerzo integrado. El sistema modular flexible permite realizar cualquier tipo de construcción y garantiza un montaje seguro y conforme a la normativa. Como ya no es necesario sellar los tornillos, el trabajo de montaje se reduce considerablemente, lo que se traduce en resultados rápidos, limpios y duraderos.



## MACO Move SK

Para la mejor calidad del aire interior y una protección antirrobo fiable: para eso está **MACO Move SK**. Con el sistema de osciloparalela se pueden realizar puertas de suelo a techo de hasta 200 kg de peso. Ya sean de PVC, madera, madera-aluminio y aluminio. Y con la certeza de que, incluso en posición oscilo, la habitación está bien ventilada y hay una mayor protección antirrobo. Más confort con seguridad.

### MACO Move SK Upgrade

**MACO Move SK Upgrade** hace que las puertas correderas de altura completa de hasta 200 kg sean mucho más silenciosas y estables. La lógica de manejo intuitiva evita errores de manejo y reduce las reclamaciones. Los amortiguadores, el freno de oscilo y los amortiguadores de marco montables a posteriori permiten una apertura suave por inclinación, un cierre silencioso y un movimiento de cierre sincrónico, lo que se traduce en una comodidad notablemente mayor en el día a día.

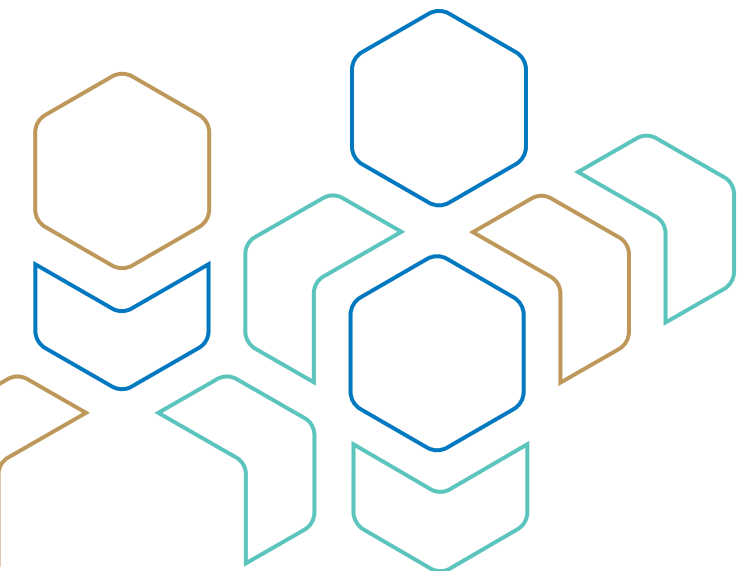

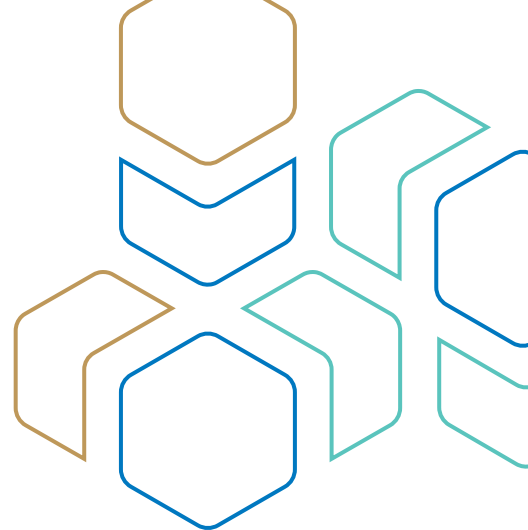

## MACO Move PS

Poco espacio, manejo intuitivo, estanqueidad absoluta: el herraje **MACO Move PS** permite soluciones correderas de aluminio o PVC con un peso de hoja de hasta 250 kg. La hermeticidad absoluta se consigue gracias a la tecnología de herraje perimetral, mientras que la separación paralela de la hoja, que ahorra espacio, permite la ventilación incluso con el alféizar de la ventana ocupado. Y todo ello con el mínimo esfuerzo y la máxima seguridad de funcionamiento.

### Cerraderos híbridos MACO Move PS NUEVO

Encajan con seguridad, son seguros: **los nuevos cerraderos híbridos** impresionan por su diseño moderno y sencillo, complementado con accesorios como tapas a juego. Las placas base son adecuadas para todos los perfiles de PVC habituales. Esto hace que la producción sea flexible y eficiente. Equipadas de este modo, pueden realizarse ventanas con protección antirrobo hasta la clase RC 2.

### Amortiguador MACO Move PS NUEVO

El **amortiguador MACO Move PS** garantiza un cierre notablemente más silencioso y suave de los elementos correderos de presión, incluso con hojas muy pesadas. El movimiento de cierre asistido facilita el manejo y evita tener que frenar con fuerza. De este modo, se reduce la carga sobre los herrajes y el marco, lo que aumenta la vida útil de todo el elemento. Para mayor comodidad, menos desgaste y un uso cómodo en el día a día.

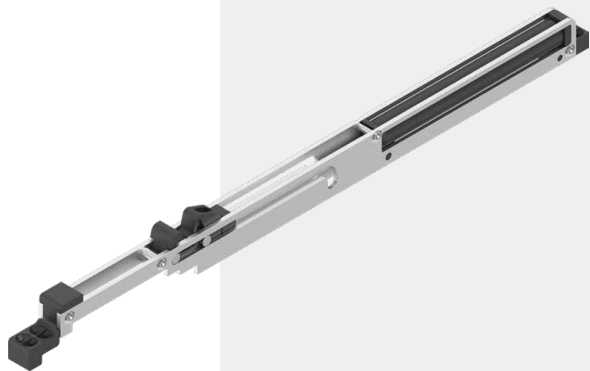
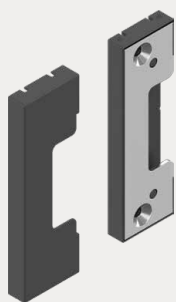

# Soluciones para puertas

## Descubra cómo las soluciones combinan diseño y seguridad

Desde hace más de 75 años, en MACO damos valor a la ventana. Esto también se aplica a nuestras soluciones para puertas, que combinan comodidad y seguridad día a día. Ya sean motorizadas, automáticas, de comando manilla o cilindro: las soluciones para puertas MACO ofrecen una gran libertad de diseño y se caracterizan por una instalación eficiente que impresiona a fabricantes, arquitectos, usuarios y jurados, por ejemplo, el Premio Alemán a la Innovación a la primera cerradura motorizada de 3 picaportes del mercado.

### Falleba a palanca MACO Protect

NUEVO

3 piezas para mayor flexibilidad: la **palanca MACO Protect** convence por su mecanismo de leva de alta calidad. De este modo, las puertas de entrada de dos hojas se pueden manejar fácilmente, ya sean de madera, PVC o aluminio. Además, se puede adaptar a diferentes tamaños de elementos, se monta rápidamente y se puede combinar incluso con cerraduras motorizadas. La **nueva palanca MACO Protect** es compatible con las siguientes cerraduras de puerta: **MACO Protect M-TS, A-TS, Z-TF, Z-TS, G-TS y C-TS.**





© AdobeStock, Csaba

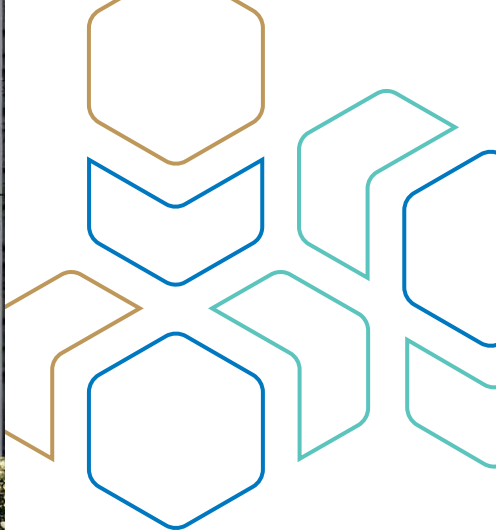

## MACO Protect M-TS

De bloqueada a abierta en 0,3 segundos: la cerradura **MACO Protect M-TS** se desbloquea muy rápido. Al cerrarse, la probada tecnología de 3 picaportes genera una presión de contacto mecánica perfecta; el cierre es motorizado. Garantiza un alto nivel de protección antirrobo, evita que la puerta se deforme y mejora el aislamiento térmico y acústico. El control de estado integrado puede conectarse fácilmente a sistemas de alarma y sistemas domésticos inteligentes.



## MACO Protect A-TS

Totalmente sin llave: **la cerradura MACO Protect A-TS** se bloquea por sí sola al cerrar la hoja. Esto significa que el bloqueo con la llave sólo actúa como seguro infantil. Al mismo tiempo, la tecnología de 3 picaportes garantiza una perfecta presión de apriete y evita de forma fiable que la puerta se deforme. Esto también crea un óptimo aislamiento que impide la entrada de lluvia, viento y frío, y mantiene el calor en el interior.

- › **Diseño certificado según la norma EN 179/1125** **NUEVO**  
La **cerradura MACO Protect A-TS** ya está disponible en una versión certificada según la norma EN 179/1125. Adecuada para puertas de emergencia y antipánico de una hoja con función de cambio E, la cerradura se puede desbloquear fácilmente en caso de emergencia mediante la manilla o la barra antipánico. Para facilitar el acceso, se puede instalar fácilmente un motor en cualquier momento.
- › **Motor optimizado** **NUEVO**  
El nuevo motor optimizado convence por su tiempo de desbloqueo considerablemente reducido y su acústica mejorada, lo que se traduce en un acceso notablemente más cómodo. En combinación con la **cerradura MACO Protect A-TS**, despliega todo su potencial: el bloqueo automático es aún más rápido, silencioso y eficiente. El motor se puede montar a posteriori fácilmente en cualquier momento.
- › **Amortiguador de bloqueo** **NUEVO**  
Más silencioso que nunca: el nuevo amortiguador de cierre reduce al mínimo el ruido del cierre automático, sin comprometer la seguridad funcional. El innovador amortiguador de presión de aceite aumenta así considerablemente la comodidad de uso. La solución se puede reequipar fácilmente en cualquier momento, está disponible opcionalmente con desbloqueo diurno integrado y es compatible con las **cerraduras de puerta MACO Protect A-TS y M-TS**.



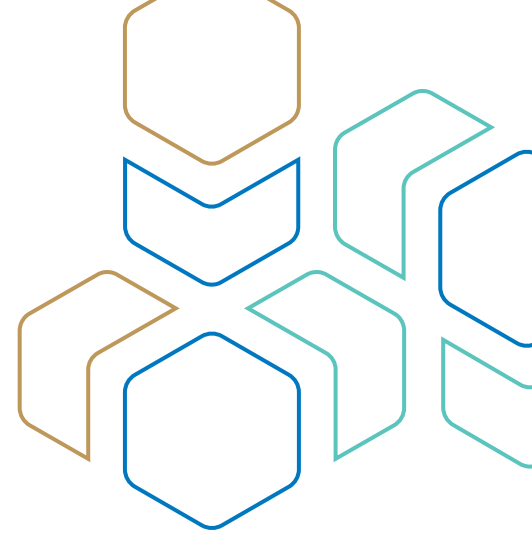

## Accionamiento por manilla MACO Protect

Cierre sin llave: **cerraduras accionadas por manilla MACO Protect**. Para alturas de puerta de hasta 3.100 mm y con gran flexibilidad en el uso de elementos de cierre. Ya sean ganchos, punzones o bulones de seguridad, todas las variantes son posibles, también en combinación. El término «accionamiento por manilla» deriva del método de funcionamiento: la puerta se bloquea empujando la manilla hacia arriba, sin necesidad de llave.

### › MACO Protect S-AF

**NUEVO**

Con la nueva cerradura **MACO Protect S-AF**, MACO ofrece una solución desarrollada especialmente para el mercado francés. Al cerrarse, la puerta se bloquea automáticamente y todos los elementos de bloqueo se extienden por completo, sin necesidad de accionar la manilla. La puerta se puede seguir abriendo cómodamente con la manilla, tanto desde el interior como desde el exterior, hasta que se bloquee deliberadamente con la llave. Para mayor seguridad y comodidad de uso en el día a día.



## Accionamiento por cilindro MACO Protect

Estándares que sientan bases: **las cerraduras de comando cilindro MACO Protect** se encuentran entre las más seguras y de funcionamiento más suave del mercado. Se pueden implementar soluciones totalmente personalizadas: para puertas de hasta 3100 mm de altura y con punzones, ganchos o bulones de seguridad para el bloqueo. El término «accionamiento por cilindro» hace referencia al método de cierre: se consigue introduciendo y girando la llave en el bombillo.

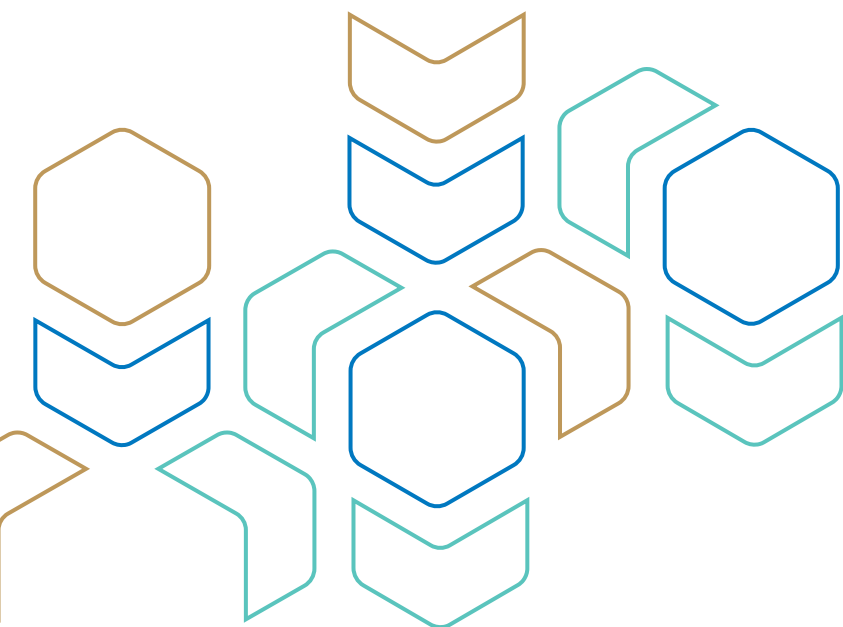



## Instinct by MACO

Un nuevo concepto de cerradura de puerta: **Instinct by MACO** es la solución motorizada y sin llave para puertas de entrada de primera calidad que combina un diseño de alta calidad y un funcionamiento fiable con la máxima facilidad de uso y alta seguridad. Esto es posible gracias al mecanismo de cierre en forma de cabeza de caballo, que cierra en la dirección del movimiento de la puerta. Se controla de forma motorizada y ofrece una gran libertad de diseño a fabricantes, arquitectos y clientes finales.

### › Alimentación de emergencia a través de la interfaz USB-C

NUEVO

Presentado por primera vez como concepto en la feria Frontale 2024, el nuevo módulo adicional garantiza una fiabilidad del 100 %. Una puerta Instinct puede alimentarse en cualquier momento mediante un cargador USB-C, independientemente del nivel de carga del módulo SAI o de la duración del corte de corriente. La alimentación de emergencia puede proporcionarse desde el interior y/o el exterior, según se desee, y garantiza un funcionamiento fiable en cualquier situación.





# Soluciones de sensores

## Descubra cómo los datos generan nuevas oportunidades.

Desde hace más de 75 años, en MACO damos valor a la ventana. Esto también incluye nuestras soluciones de sensores, que detectan de forma fiable el estado de ventanas, correderas y puertas y transmiten esta información a los sistemas domésticos inteligentes. Por tanto, sus datos constituyen la base decisiva para la supervisión y el control automatizados de los dispositivos domésticos inteligentes. MACO ofrece soluciones de sensores que funcionan con EnOcean y el nuevo estándar Matter, independiente del fabricante.

### Sense by MACO

Invisibles, fáciles de instalar, preparados para el futuro: **los sensores inalámbricos Sense by MACO** hacen que las ventanas y puertas sean inteligentes en un abrir y cerrar de ojos y detectan si están abiertas o cerradas. Los sensores son compatibles con el nuevo estándar Matter para soluciones domésticas inteligentes. Esto significa la máxima independencia del fabricante y más comodidad, porque en combinación con otros productos domésticos inteligentes, se puede aumentar la seguridad, optimizar el consumo de energía y controlar automáticamente el clima en casa, con el consiguiente ahorro de dinero.

#### Sense by MACO | Window T&T

La solución para ventanas pequeñas o de difícil acceso: el sensor puede instalarse de forma flexible en muchas posiciones del bulón, por ejemplo, en el lado de la manilla, y su fácil accesibilidad facilita el cambio de la batería. El sensor se monta mediante adhesivo integrado, por lo que es perfecto para el montaje a posteriori.

#### Sense by MACO | Window Pro T&T

Ideal para la instalación inicial de ventanas y balconeras en combinación con herraje MACO Multi Matic (IQ): el sensor se coloca como último componente del herraje, lo que facilita y agiliza la instalación. Gracias a su diseño compacto e integrado en el canal de herraje, **Sense by MACO | Window Pro T&T** puede utilizarse en todas las geometrías estándar de perfil.



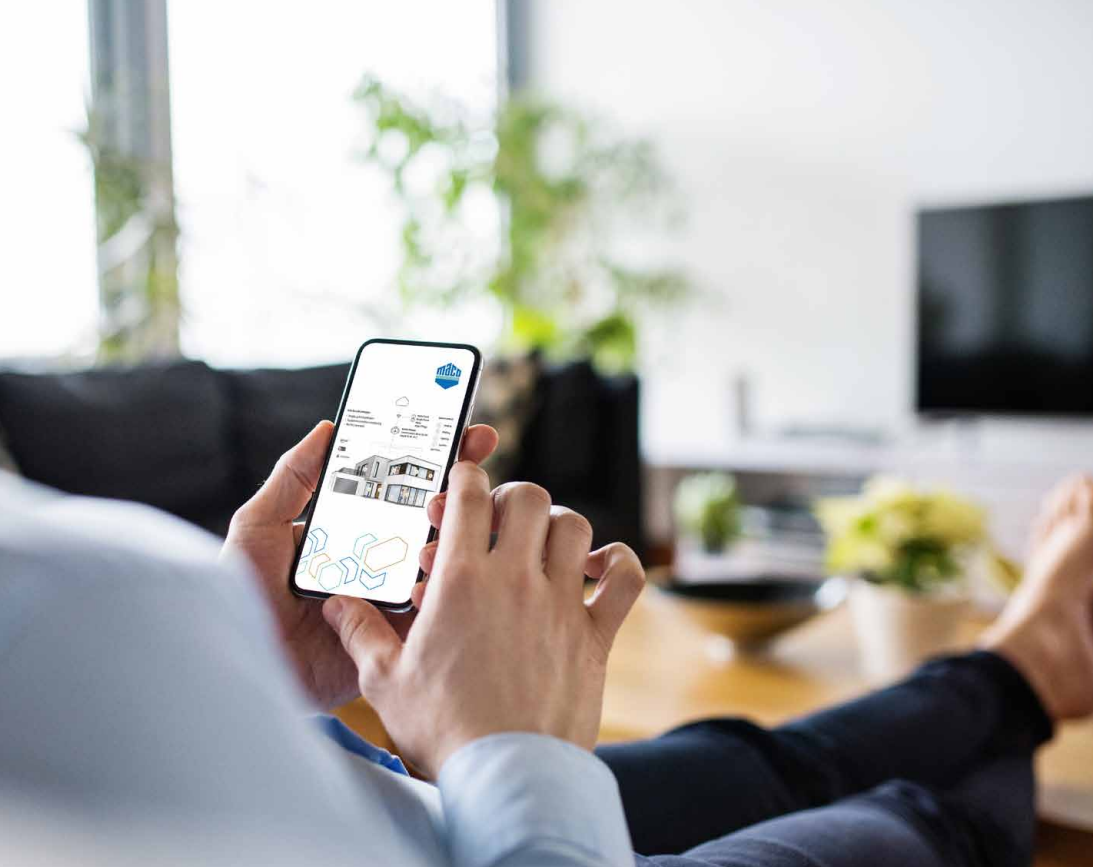

© AdobeStock, Halfpoint



### Sense by MACO | Casement

El sensor ideal para ventanas de apertura exterior con herraje MACO Espags. Se instala en el marco y se puede adaptar con flexibilidad a una gran variedad de perfiles utilizando los adaptadores que se adjuntan. Esto facilita a los fabricantes su instalación como equipo original, pero también su montaje a posteriori.



### Sense by MACO | Door

Especial para puertas: el sensor permite una supervisión completa del estado de cerraduras de comando cilindro, mecánicas-automáticas o totalmente motorizadas. Con cerraduras accionadas por manilla, reconoce de forma fiable si el paletón está extendido..



### Sense by MACO | Universal

Extraordinariamente versátil y montable a posteriori: el sensor para casos en los que no se pueden utilizar otras soluciones. Como primer sensor inalámbrico del mercado, permite controlar de forma fiable y oculta el cierre de puertas correderas elevadoras, por ejemplo, pero también la apertura de otros elementos del edificio independientemente del herraje.

## Nuestras soluciones de sensores crean nuevas oportunidades a partir de los datos.

### Preparado para el futuro con Matter

Seguro y fácil de usar: Matter es el nuevo estándar Smart Home que permite una comunicación fluida entre dispositivos de una amplia gama de fabricantes.



### Ventajas de la solución

- › Instalación sencilla y rápida
- › Supervisión del estado
- › Funcionamiento con pilas



sense<sup>®</sup>  
by MACO

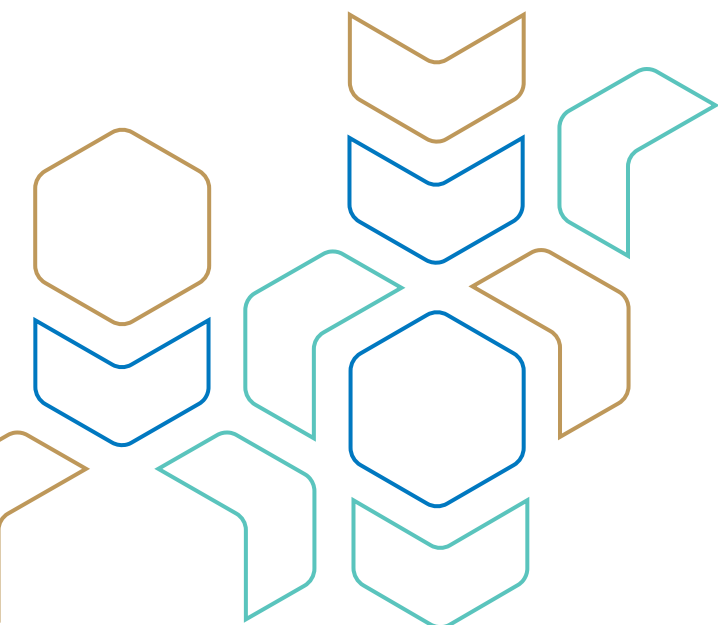

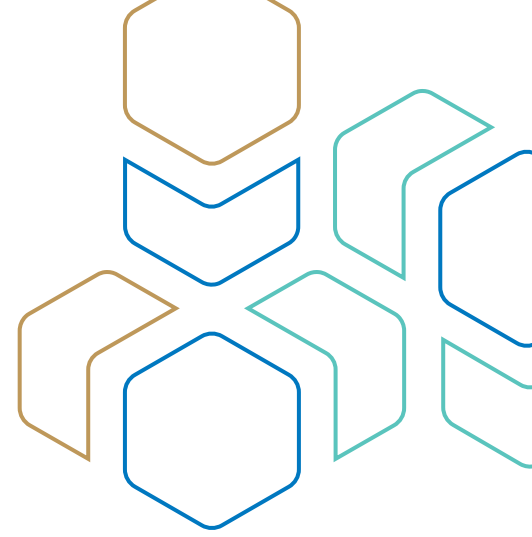

Apple Home  
Google Home  
Alexa  
Smart Things  
Ikea Home Smart



### Especialmente inteligente

Todos los motores para ventanas, puertas y puertas correderas se pueden integrar fácilmente en sistemas domésticos inteligentes compatibles con Matter, lo que permite múltiples escenarios de automatización.

### Router fronterizo

Conexión a LAN o WLAN  
(por ejemplo, Apple TV 4K)



### Control inteligente

-  Calefacción
-  Cortinas
-  Iluminación
-  Enchufes

y mucho más...

# Soluciones de Servicio

## Obtenga asistencia para sus procesos que le ayudará a avanzar.

Desde hace 75 años, en MACO damos valor a la ventana. Pero también son nuestras Soluciones de Servicio las que nos convierten en un socio valioso y preferente. Desde el diseño, la planificación y la fase de pruebas hasta la producción y las ventas: con las Soluciones de Servicio MACO Servicio Digital, de Normativa y de Producto, ofrecemos apoyo práctico a los fabricantes para que puedan organizar sus procesos de forma más rápida, fiable y, por tanto, eficiente.

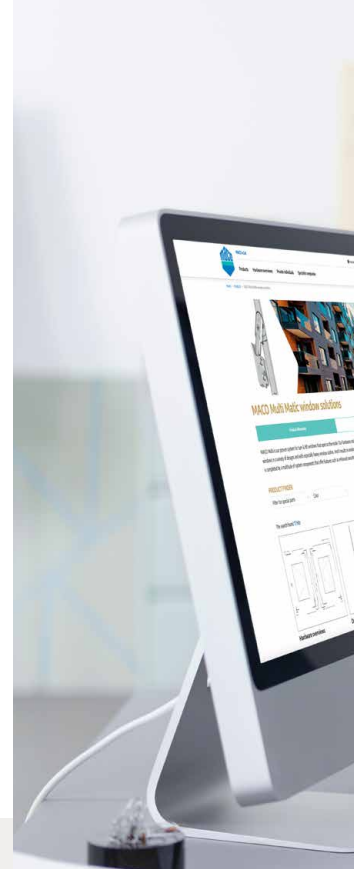

### Servicio Digital

Digitalizar los procesos y hacerlos más eficientes: con el **Servicio Digital de MACO**, lo conseguimos de varias maneras. Nuevo y cómodo: **eCat** es el manual de referencia digital para todos los productos MACO; en la versión Pro incluye mucha información adicional y una función de descarga. **MACO Win** facilita y agiliza la configuración del herraje, mientras que los Servicios de **Datos** y **BIM** proporcionan datos personalizados y detallados para la planificación y la producción. Nuestras Soluciones de Servicio **Shop** y **EDI** automatizan el proceso de compra y reducen los procesos manuales. Y con **Maico Log**, es posible supervisar y rotar de forma personalizada su almacén de forma digital.



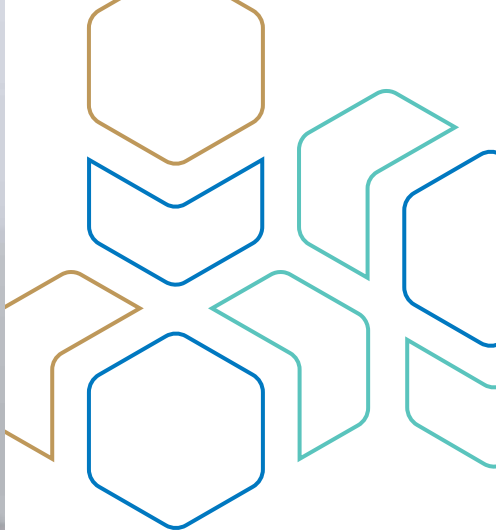
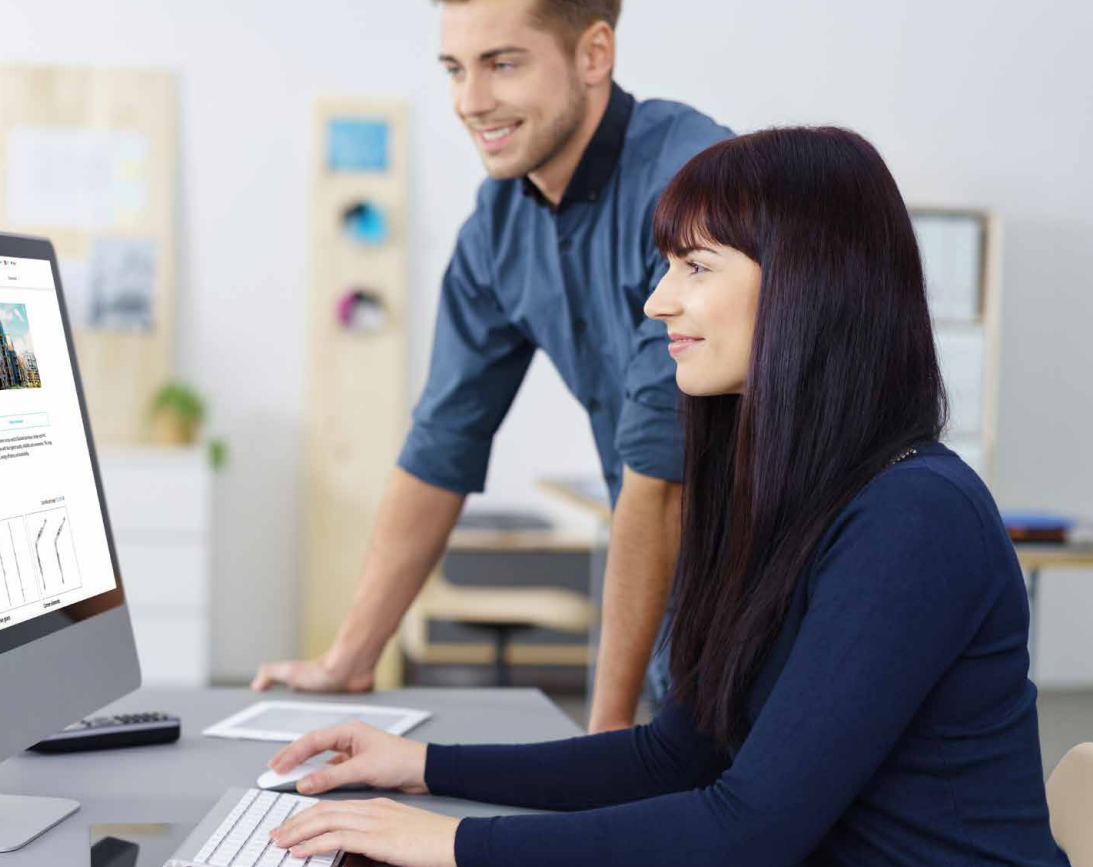

© AdobeStock, contrastwerkstatt

## eCat **NUEVO**

El **nuevo eCat** sustituye al anterior TOM y es el manual de referencia digital para toda la gama de productos MACO. Acceso gratuito a la versión Light o, tras registrarse en el portal de socios de MACO y acceder a la versión Pro, dispondrá para descarga de muchos extras, como dibujos técnicos, información sobre aplicaciones, vistas de 6 caras y esquemas de taladros y fresado.

## Servicio de Normativa

Asesoramiento, conocimientos especializados, licencias y pruebas fiables: MACO ofrece numerosas soluciones para una producción conforme a las normas en materia de protección antirrobo **RC** y conformidad **CE**. Con **TBDK**, MACO determina incluso los pesos máximos admisibles de la hoja. El resultado son productos que cumplen los requisitos tanto de los legisladores como de nuestros clientes.

## Servicio de Producto

Todo son ventajas para la producción: mientras que el Servicio de Producto de MACO aumenta la eficiencia con umbrales para correderas elevadoras prefabricados y personalizados (**Prefabricación**), la amplia selección de plantillas, herramientas y máquinas (**Herramientas de montaje**) facilita el montaje.

# Automatización de ventanas

## Descubra el sistema para una mayor seguridad

La automatización moderna de ventanas permite una ventilación eficiente y natural, adaptada al tamaño de la ventana, al tipo de apertura y al intercambio de aire deseado. En caso de incendio, la tecnología RWA ofrece una rápida activación de la alarma y una evacuación fiable del humo y el calor. Además, todos los accionamientos se pueden integrar cómodamente en los sistemas de control inteligentes de edificios gracias a la nueva tecnología Matter.



### HAUTAU SBS Comfort Drive

Los compases para herrajes **HAUTAU SBS Comfort Drive** se pueden conectar directamente a los accionamientos de bloqueo con tecnología Comfort Drive gracias a la tecnología de bus integrada, sin necesidad de dispositivos externos. Cumplen los requisitos RWA y, en combinación con el cierre central, también los requisitos RC, y están homologadas según la norma EN 12101-2. Los tiempos de apertura inferiores a 60 segundos garantizan una respuesta rápida y una alta estanqueidad gracias al cierre central. Su diseño estrecho facilita el montaje. La combinación con la central compacta RAZ K y la central modular RZ2/LZ2 permite soluciones integrales para la evacuación de humos y la ventilación.



### HAUTAU PRIMAT kompakt 300 Comfort Drive

El **HAUTAU PRIMAT compacto 300** ofrece la máxima flexibilidad para la ventilación natural y la evacuación de humos: disponible como motor para claraboyas de 24 V o 230 V con una carrera de hasta 300 mm. Su diseño estilizado permite su uso incluso en perfiles estrechos, y su funcionamiento muy silencioso convence incluso en zonas sensibles. Opcionalmente, la conexión al cierre central aumenta la seguridad. La versión de 2 compases garantiza una alta presión de apriete; como conjunto tándem, el accionamiento se acopla directamente a través del bus interno. La carrera y la velocidad se pueden ajustar con la herramienta ConfigTool y controlar de forma inteligente a través de una caja WLAN.



© iStock, skymesher

## Módulo central RZ2 de HAUTAU RWA

NUEVO

El **módulo central RZ2 de HAUTAU RWA** también se puede utilizar como control de ventilación modular y se puede ampliar de forma flexible mediante módulos adicionales. Controla accionamientos de 24 V en ventanas, compuertas y claraboyas y permite funciones de ventilación manuales o automáticas. Con rangos de corriente escalonados de hasta 72 A, versátiles opciones de conexión y funciones adicionales ajustables, también mediante ConfigTool, permite la creación de uno o varios grupos RWA y de ventilación, y ofrece la máxima flexibilidad para la evacuación de humos y la ventilación de edificios.





DAMOS VALOR  
A LA VENTANA

## Información, soluciones, asesoramiento MACO está ahí para usted

En [www.maco.eu](http://www.maco.eu) puede obtener más información sobre MACO gama de herrajes y descargar más documentación, instrucciones de montaje y certificados. También puede encontrar en línea al comercial de MACO más cercano. Permítanos asesorarle personalmente: estaremos encantados de ayudarle.

**MACO cerca de usted:**  
[www.maco.eu/contact](http://www.maco.eu/contact)



Este documento se actualiza constantemente.  
Puede consultar la versión más reciente en <https://www.maco.eu/assets/760380>  
o escaneando este código QR.

Creado: 03/2026  
Ref. 760380

Todos los derechos y cambios reservados