

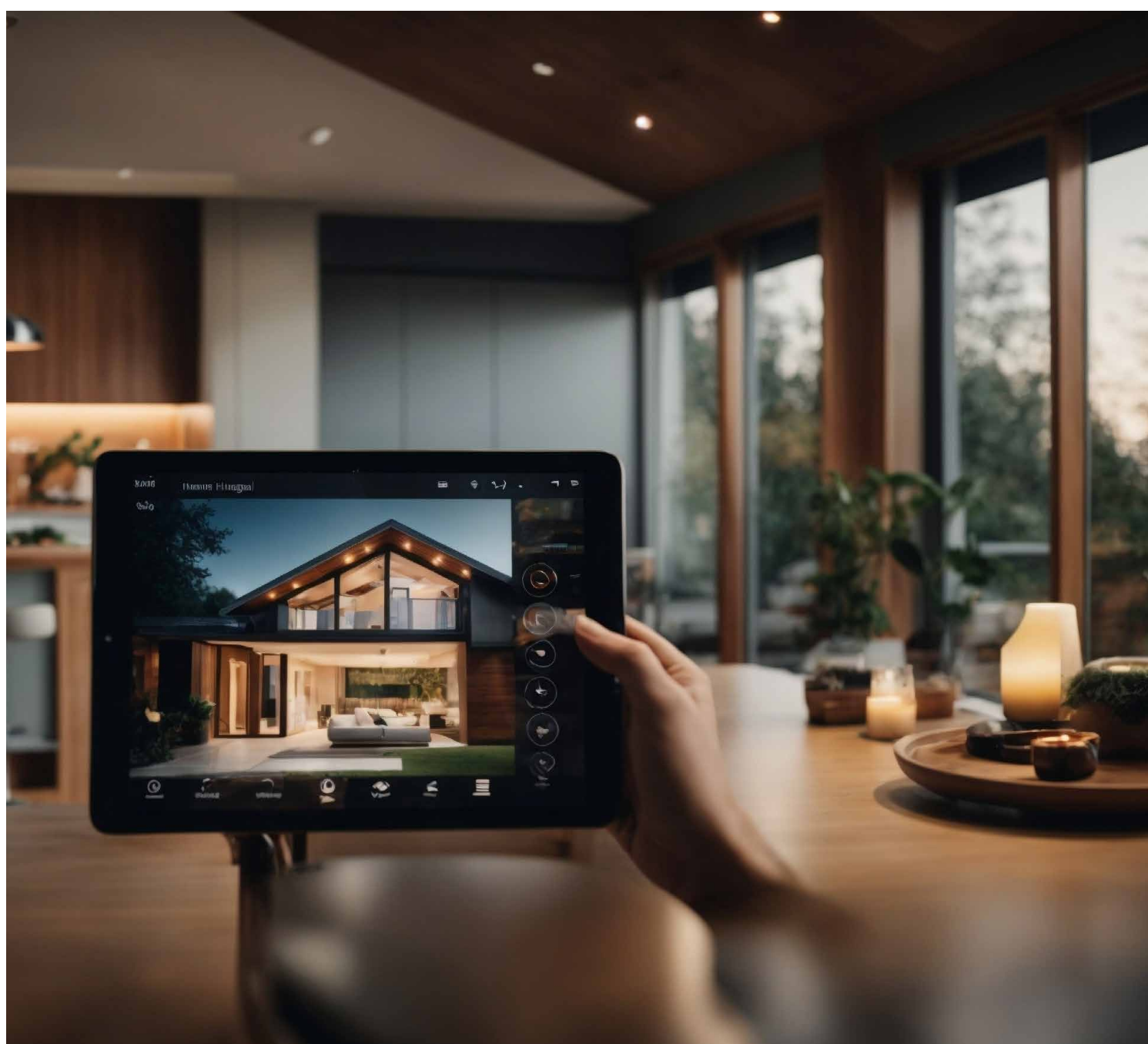

TEHNIKA
KOJA POKREĆE

Rješenja koja povezuju dizajn i sigurnost Pregled odabranih sustava



DRVO
PVC
ALU

Prozorska rješenja

Otkrijte što pokreće prozore budućnosti

Više od 75 godina MACO predstavlja tehniku koja pokreće. Naši okovi, tj. tehnika koja je ugrađena u okvir i krilo, omogućavaju otvaranje i/ili otklapanje prozora i balkonskih vrata. Bilo da se otvaraju prema van ili unutra, bilo za aluminijske, drvene ili PVC prozore - s našim proizvodima i rješenjima svaka se željena izvedba može realizirati. Zahtjev koji sebi postavljamo je da se nakon ugradnje svako otvaranje, otklapanje i zatvaranje izvodi jednako precizno i pouzdano kao i prvog puta - tijekom čitavog životnog vijeka proizvoda.



MACO Multi Matic IQ

Već više od desetljeća je **MACO Multi Matic** naša dokazana platforma s rješenjima i komponentama sustava za zaokretno-otklopne prozore. Nudimo Vam sve što drži i pomiče takve prozore uz proširenje funkcija. Svi se elementi sustavno nadograđuju i mogu međusobno kombinirati. U tu svrhu kontinuirano dalje razvijamo postojeće proizvode, a svi novorazvijeni proizvodi se mogu prepoznati po oznaci IQ. **MACO Multi Matic (IQ)** – kompletan sustav.

Inteligentni sigurnosni zatvarač MACO Multi Matic IQ

Novi standard poduzeća MACO: naš inteligentni sigurnosni zatvarač MACO Multi Matic IQ prozore čini sigurnijima i osigurava im bolje brtvljenje od svojeg prethodnika – i to bez dodatnog napora. Zahvaljujući inteligentnoj samoprilagodbi trajno osigurava ispravan položaj – nema potrebe za naknadnim podešavanjem. To donosi uštedu vremena pri ugradnji, najvišu razinu sigurnosti i primjetno lakše rukovanje.



Posebnosti: Maksimalna sigurnost

MACO Multi Matic IQ jamči sigurnost do najsitnijeg detalja. Zahvaljujući inteligentnim dijelovima okova, poput samoprilagodljivog **inteligentnog sigurnosnog zatvarača IQ** te provjerenoj arhitekturi sustava, osigurava trajno stabilno zaključavanje, visoku razinu zaštite od provala i pouzdanu funkcionalnost – za preciznost u izradi i potpuno povjerenje krajnjeg korisnika.



© AdobeStock, slavun



MACO Multi Matic škare IQ

NOVO

Škare za prozore omogućuju zaokretno-otklopni položaj prozora. Nove **MACO Multi Matic škare IQ** imaju kompaktnije dimenzije, odlikuju se produljenim vijekom trajanja i uvjeravaju poboljšanom kočnicom za otklopni položaj – time se sprječava neželjeno zatvaranje otklopljenog prozora, primjerice zbog propuha.



MACO Multi Matic i. S. upadnica IQ

NOVO

MACO Multi Matic i. S. upadnica IQ ima optimiziranu geometriju koja krilo prozora pri zatvaranju pouzdano vraća u ispravan položaj. Tolerancije se kompenziraju, a zatvaranje je dugoročno lagano i precizno. Kombinacija materijala od čelika i ZAMAK-a osigurava visok komfor rukovanja i dug vijek trajanja. Nova **i. S. upadnica IQ** može se bez dodatnog napora ugraditi i na dizajnerske elemente s unaprijed ugrađenom ispunom za utor – za znatno smanjen napor pri ugradnji. Kao rješenje „Ready to Recycle” dodatno podržava održive proizvodne procese.



MACO Multi Power

Naše skriveno ležište – **MACO Multi Power**. Premium tehnikom drži i pomiče te je potpuno nevidljiv, dok su prozori zatvoreni. Pouzdano rješenje koje se isplati: Kako s tehničkog tako i s estetskog gledišta donosi uvjerljivu eleganciju koja na kraju oplemeni izgled svakog prostora. To je **MACO Multi Power** – dizajnersko rješenje.

MACO Multi Power 180°

NOVO

MACO Multi Power 180° proširuje asortiman skrivenih ležišta za maksimalnu slobodu otvaranja: krilo prozora može se otvoriti do 180° i potpuno nestaje iz prostora. Time se dobiva više prostora, olakšava čišćenje i korištenje te se otvaraju nove arhitektonske mogućnosti – uz nepromijenjeno elegantan izgled bez vidljivih dijelova okova.

Istovremeno, kontinuirano brtvljenje i izolacija ostaju u potpunosti očuvani, što pozitivno utječe na energetska učinkovitost, zvučnu izolaciju i nepropusnost. S nosivošću do 130 kg, **MACO Multi Power 180°** objedinjuje visoku stabilnost i zahtjeve dizajna te skrivenu tehnologiju okova pretvara u stvarnu dodanu vrijednost za moderna prozorska rješenja.

MACO Multi Mammut

Veliki prozori podrazumijevaju više svjetlosti, ali i veću težinu. **MACO Multi Mammut** ima potrebnu nosivost i ovaj okov za teške formate stoga s lakoćom omogućava realizaciju jedno- ili dvokrilih prozora i prozorskih vrata težine do 220 kg i površine do 3,6 m². I to uz protuprovalnu zaštitu i učinkovitu zvučnu i energetska izolaciju. **MACO Multi Mammut**, pouzdano rješenje.



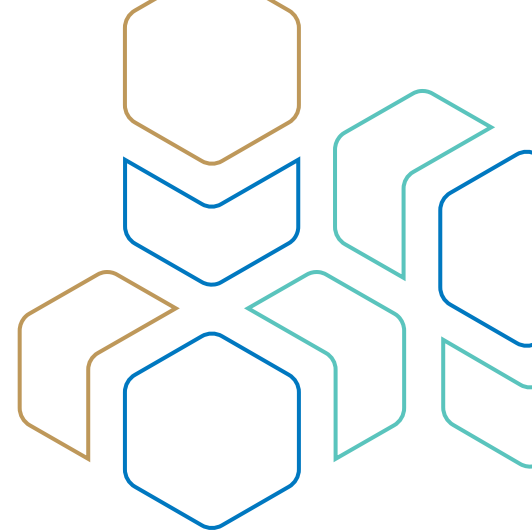

MACO Espags MKV

MACO Espags MKV je sustav kojim nudimo rješenja za prozore s otvaranjem prema van s posebnim mehanizmom zatvarača. Naši MKV zatvarači za otvaranje prema van objedinjuju izvanrednu kvalitetu, komfor i sigurnost. Slovo V u skraćenici MKV stoji za 5. generaciju zatvarača za otvaranje prema van kojima već desetljećima postavljamo standarde u branši.

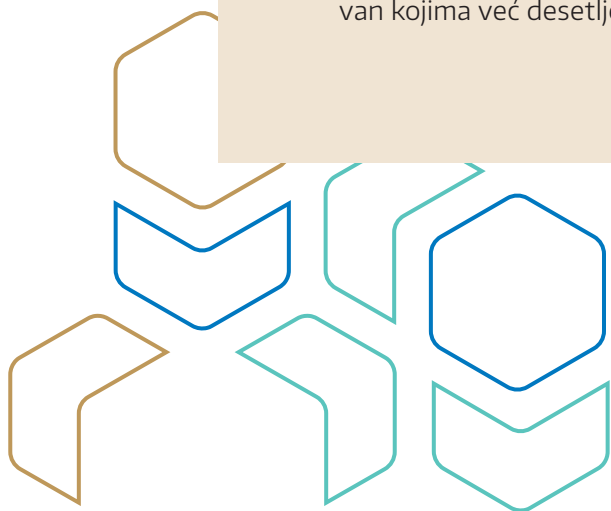

Rješenja za klizna vrata

Doživite sustave koji stvaraju slobodu prostora

Više od 75 godina MACO predstavlja tehniku koja pokreće. Naši okovi, tj. tehnika koja je ugrađena u okvire i krila, omogućavaju podizanje, klizanje i otklapanje elemenata prozora i vrata koji su visine prostora i velikih formata. Bilo da su aluminijska, drvena ili PVC vrata. S podizno-kliznim, otklopno-kliznim ili paralelno kliznim mehanizmom. U manualnoj ili motoriziranoj izvedbi. Naši okovi pružaju iznimno komforno rukovanje i visoku razinu pouzdanosti. I sve to u kombinaciji s učinkovitom ugradnjom i dugovječnom kvalitetom koja zahtijeva neobično malu potrebu za održavanjem.



MACO Move HS

Podizanje, klizanje i kontinuirano pomicanje kliznih elemenata prema želji – to je velika sloboda koju donose okovi **MACO Move HS**. To je sustav kod kojeg su pogonski mehanizam, kolica, brtvene letve i pragovi savršeno međusobno usklađeni. Za velike klizne elemente težine do 500 kg koji pružaju više svjetlosti i prostora. S ugrađenim kočnicama koje osiguravaju maksimalan komfor pri rukovanju, čak i kada je potrebna veća snaga od uobičajenog.

MACO Move HS kolica

Tiha, lagana i dugovječna: **MACO Move HS kolica** razvijena su za potrebe jednostavnog podizanja i klizanja kliznih vrata. Visoka kolica pomiču težine i do 500 kg, a niža izvedba pomiče težine do 420 kg te omogućuje uže okvire zahvaljujući maloj visini. Oba proizvoda tako se ubrajaju u najmoćnije proizvode na tržištu.



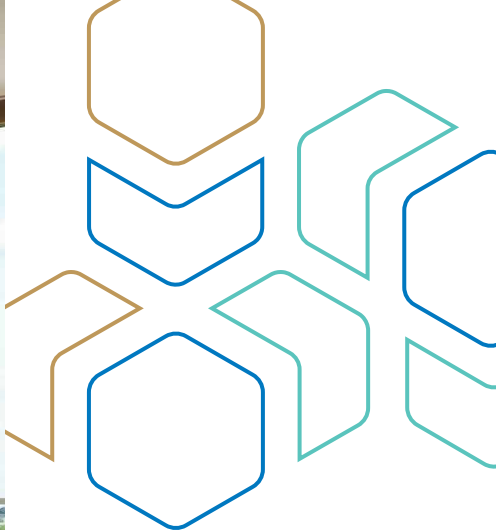

© MACO

MACO Move HS pogonski mehanizam

NOVO

Uz **MACO Move HS portfelj pogonskih mehanizama** sada nudimo sve ključne komponente podizno-kliznih sustava iz jednog izvora. Koncept sustava dosljedno se očituje u jedinstvenom dizajnu, laganom rukovanju i provjerenoj MACO kvaliteti. Svi dijelovi okova precizno su usklađeni – za dugotrajnu funkcionalnost, visoku pouzdanost i maksimalnu sigurnost u projektiranju i primjeni.



MACO Transit HS pragovi

NOVO

MACO Transit HS prag uvjerava svojom jezgrom od pjenaste plastike te pruža maksimalnu stabilnost zahvaljujući integriranim ojačanjima. Fleksibilni modularni sustav omogućuje izvedbu svih tipova gradnje i sigurnu ugradnju u skladu s normama. Budući da vijci više ne zahtijevaju brtvljenje, napor pri ugradnji znatno se smanjuje – za brze, čiste i dugotrajne rezultate.

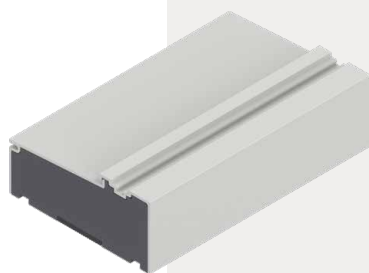



MACO Move SK

Za najbolju moguću klimu prostora i pouzdanu protuprovalnu zaštitu – tu je **MACO Move SK**. Ovim klizno-otklopnim sustavom mogu se realizirati visoki klizni elementi težine i do 200 kg. Ona mogu biti od PVC-a, drva, drva-aluminija i aluminija. Uz sigurnost da se čak i kod otklopljenog položaja prostor dobro prozračuje i pruža povećana protuprovalna zaštita. To znači sigurnost uz dodatan komfor.

MACO Move SK Upgrade

MACO Move SK Upgrade čini visoka klizna vrata nosivosti do 200 kg znatno tišima i stabilnijima. Intuitivna logika rukovanja sprječava pogrešno korištenje i smanjuje reklamacije. Naknadno ugrađivi amortizeri, kočnica otklopa i amortizer okvira omogućuju nježno otvaranje otklopom, tiho zatvaranje te sinkronizirano kretanje pri zatvaranju – za osjetno veći komfor u svakodnevnoj uporabi.

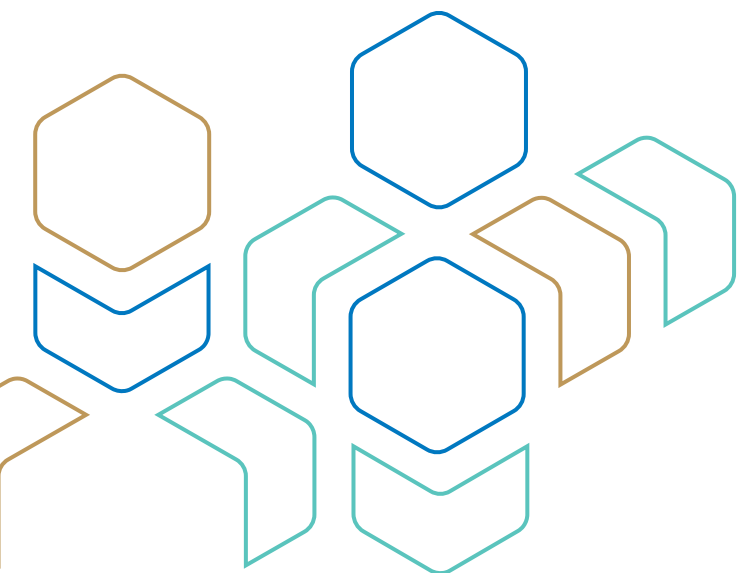

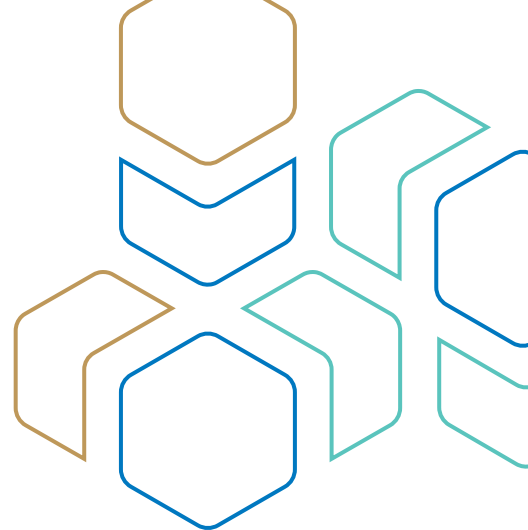

MACO Move PS

Minimalan prostor, intuitivno rukovanje i apsolutna nepropusnost: Okovi **MACO Move PS** omogućavaju klizna rješenja u aluminiju ili PVC-u uz težinu krila do 250 kg. Paralelni otklop krila štedi prostor i omogućava sigurno prozračivanje čak i kod blokirane prozorske ključice – i to uz minimalan napor i maksimalnu sigurnost pri rukovanju.

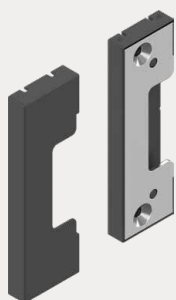

MACO Move PS hibridni prihvatnici

NOVO

Atraktivno je i sigurno: **novi hibridni prihvatnici** odlikuju se suvremenim dizajnom ravnih linija – uz dodatak pribora kao što su odgovarajuće pokrivne kapice. Prihvatnici su prikladni za sve uobičajene PVC profile. To omogućuje fleksibilnu i učinkovitu proizvodnju. Tako opremljeni prozori mogu postići protuprovalnu zaštitu do razine RC 2.

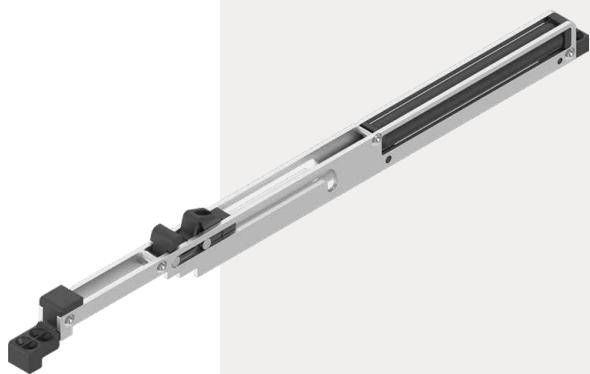

MACO Move PS amortizer

NOVO

MACO Move PS amortizer osigurava osjetno tiše i nježnije zatvaranje paralelno-kliznih elemenata – čak i kod velikih težina krila. Potpomognuto kretanje pri zatvaranju olakšava rukovanje i sprječava snažno kočenje. Time se smanjuju opterećenja na okove i okvir, što produljuje vijek trajanja cijelog elementa. Za veći komfor, manju istrošenost i ugodnu svakodnevnu uporabu.

Rješenja za vrata

Saznajte kako rješenja povezuju dizajn i sigurnost.

Više od 75 godina tvrtka MACO predstavlja tehniku koja pokreće. To vrijedi i za naša rješenja za vrata koja utjelovljuju svakodnevni komfor i sigurnost. Bilo da je riječ o pogonu na motor, kvaku ili cilindar: rješenja za vrata tvrtke MACO pružaju veliku slobodu pri izvedbi i odlikuju se učinkovitom ugradnjom koja osvaja proizvođače, arhitekte, krajnje korisnike i žirije – na primjer žiri za dodjelu nagrade German Innovation Awards za prvu motornu bravu s 3 jezička.

MACO Protect mehanizam za pomoćno krilo

NOVO

Trodijelno za veću fleksibilnost: **MACO Protect mehanizam za pomoćno krilo** uvjerava visokokvalitetnim mehanizmom poluge. Tako se dvokrilna ulazna vrata mogu jednostavno koristiti – bez obzira jesu li od drva, PVC-a ili aluminija. Osim toga, prilagodljiv je različitim dimenzijama elemenata, brzo se ugrađuje i može se kombinirati i s motornim bravama. **Novi MACO Protect mehanizam za pomoćno krilo** kompatibilan je sa sljedećim bravama: **MACO Protect M-TS, A-TS, Z-TF, Z-TS, G-TS i C-TS.**

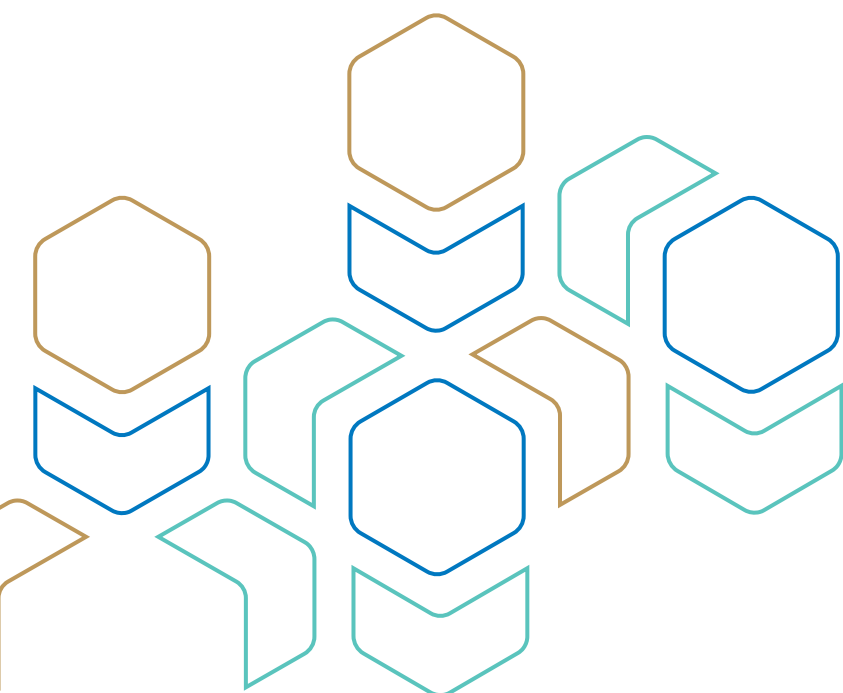



© AdobeStock, Csaba

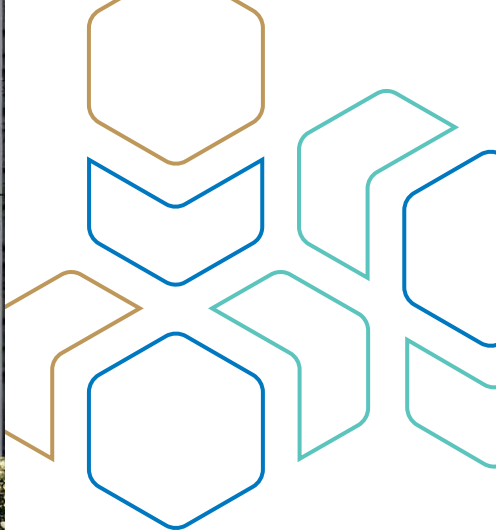

MACO Protect M-TS

Od zatvorenog do otvorenog u samo 0,3 sekunde: brava **MACO Protect M-TS otključava** brzinom kao nijedna druga na tržištu. Prilikom zatvaranja, dokazana tehnika s 3 jezička stvara savršen mehanički pritisak, dok se zaključavanje odvija motornim putem. Time jamči visoku razinu zaštite od provala, sprječava izvijanje vrata i poboljšava toplinsku i zvučnu izolaciju. Integrirani elektronski nadzor jednostavno se povezuje s alarmnim i Smart-Home sustavima.



MACO Protect A-TS

Bez ključa: brava **MACO Protect A-TS** automatski se zaključava nakon zatvaranja vrata. To znači da je ručno zaključavanje potrebno samo kao zaštita za djecu s unutarnje strane. Tehnika s 3 jezička jamči savršeno visoki pritisak i pouzdano sprječava izvijanje vrata. Time vrata optimalno prijanjanju, ostavljajući kišu, vjetar i hladnoću izvan kuće – i zadržavajući energiju i toplinu u unutrašnjosti.

- › **Certificirana izvedba prema normi EN 179/EN 1125** **NOVO**
MACO Protect A-TS brava za vrata od sada je dostupna i u izvedbi certificiranoj prema normama EN 179/EN 1125. Namijenjena je jednokrlnim vratima za izlaz u nuždi i panik-vratima s funkcijom izmjene E, brava se u slučaju nužde može jednostavno otključati putem kvake ili panik-poluge. Za dodatani komfor pristupa, motor se može u svakom trenutku jednostavno naknadno ugraditi.
- › **Optimizirani motor** **NOVO**
Novi, optimizirani motor uvjerava znatno kraćim vremenom otključavanja i poboljšanom akustikom – za osjetno komforniji pristup. U kombinaciji s **MACO Protect A-TS bravom za vrata** pokazuje svoju punu snagu: automatsko zaključavanje postaje još brže, tiše i učinkovitije. Motor se u svakom trenutku može jednostavno naknadno ugraditi.
- › **Amortizer zaključavanja** **NOVO**
Tiše nego ikad: novi amortizer zaključavanja smanjuje buku automatskog zaključavanja na minimum – uz potpunu funkcionalnu sigurnost. Inovativni amortizer s uljnim tlakom tako znatno povećava komfor rukovanja. Rješenje se u svakom trenutku može jednostavno naknadno ugraditi, dostupno je i opcionalno s integriranim dnevnim otključavanjem te je kompatibilno s **MACO Protect A-TS i M-TS bravama za vrata**.

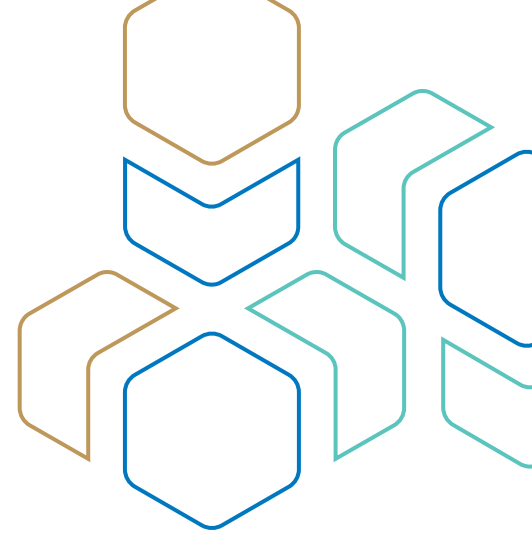

MACO Protect brave s pogonom putem kvake

Zaključavanje bez upotrebe ključa: **MACO Protect brave s pogonom putem kvake**. Za visine vrata do 3 100 mm i velika fleksibilnost pri upotrebi elemenata za zaključavanje. Klinovi, kljunovi ili sigurnosni zatvarači, moguće su sve izvedbe, a i njihovo kombiniranje. Opis „putem kvake“ odnosi se na način upravljanja: Vrata se zaključavaju povlačenjem brave prema gore i okretanjem ključa.

› **MACO Protect S-AF**

NOVO

S novom **MACO Protect S-AF** bravom za vrata, MACO nudi rješenje posebno razvijeno za francusko tržište. Prilikom zatvaranja, vrata se automatski zaključavaju, a svi elementi za zaključavanje u potpunosti izlaze – bez potrebe za aktiviranjem kvake. Vrata se i dalje mogu jednostavno otvoriti kvakom, iznutra i izvana, sve dok se svjesno ne zaključaju ključem. Za veću sigurnost i visok komfor rukovanja u svakodnevnoj uporabi.



MACO Protect brava s pogonom preko cilindra

Standard koji postavlja mjerila: **MACO Protect brave s pogonom preko cilindra** jedne su od najfunkcionalnijih i najsigurnijih brava na tržištu. Pritom se mogu primijeniti potpuno individualizirana rješenja – za vrata visine do 3 100 mm i s klinovima, kljunovima ili sigurnosnim zatvaračima za zaključavanje. Opis „s pogonom preko cilindra“ odnosi se na vrstu zaključavanja: Vrata se zaključavaju stavljanjem ključa u cilindar i njegovim okretanjem.

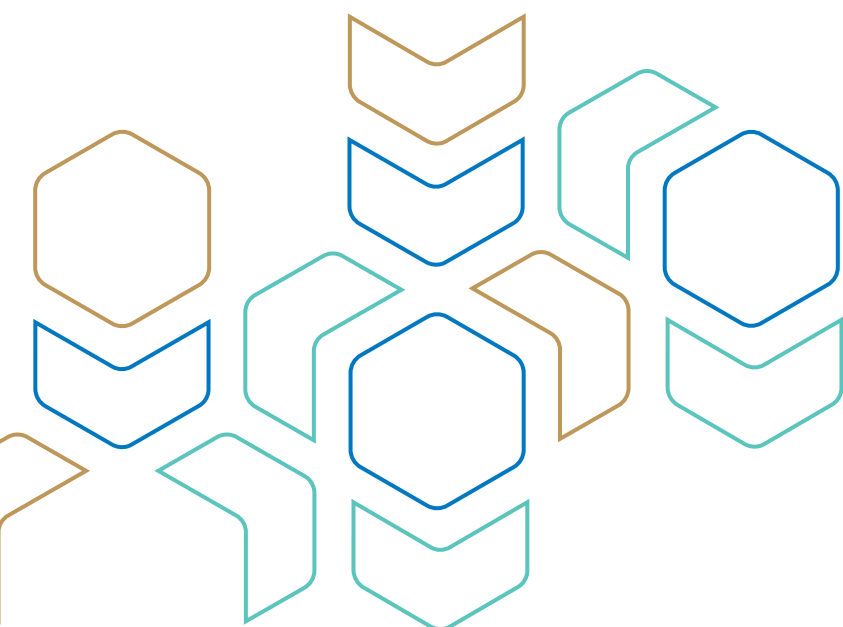



Instinct by MACO

Novi pristup bravama: **Instinct by MACO** je motorizirano rješenje bez ključa za premium ulazna vrata koje spaja vrhunski dizajn i pouzdanu funkcionalnost s najvećim mogućim komforom rukovanja i visokom razinom sigurnosti. To omogućuje zaključavajući element u obliku konjske glave koji zatvara u smjeru kretanja vrata. Pokreće ga motor i nudi veliku slobodu oblikovanja za proizvođače, arhitekte i krajnje korisnike.

› Napajanje u nuždi putem USB-C sučelja

NOVO

Prvi put predstavljeno je kao koncept na sajmu Frontale 2024. i to novo dodatno modulno rješenje osigurava 100 % sigurnost u slučaju kvara. Instinct vrata mogu se zahvaljujući tome u svakom trenutku napajati putem USB-C prijenosne baterije – neovisno o razini napunjenosti UPS modula ili trajanju prekida napajanja. Napajanje u nuždi moguće je po izboru iznutra i/ili izvana te osigurava pouzdano rukovanje u svakoj situaciji.



Rješenja sa senzorima

Doživite kako iz podataka nastaju nove mogućnosti

Više od 75 godina tvrtka MACO razvija tehniku koja pokreće. Tu se ubrajaju i naši senzori koji pouzdano utvrđuju stanje prozora, kliznih i ulaznih vrata i prenose ga Smart-Home sustavima. Vaši podaci tako pružaju ključnu bazu podataka za automatiziranu kontrolu i upravljanje Smart-Home uređajima. MACO pruža rješenja za senzore koji rade s tehnologijom EnOcean i novim standardom Matter koji je neovisan o proizvođaču.



Sense by MACO

Neprimjetni, jednostavni za ugradnju, sigurni za budućnost: **bežični senzori Sense by MACO** čine prozore i vrata pametnima u tren oka i prate jesu li otvoreni ili zatvoreni. Senzori rade u skladu s novim standardom Matter na razini cijele industrije koji se odnosi na rješenja za Smart-Home sustave. To podrazumijeva maksimalnu neovisnost o proizvođaču i dodatni komfor – jer u kombinaciji s drugim Smart-Home proizvodima moguće je povećati sigurnost, optimizirati potrošnju energije i automatski upravljati unutarnjom klimom u prostorijama, čime se u konačnici štedi novac.

Sense by MACO | Window T&T

Rješenje za manje ili teško dostupne prozore: senzor je moguće fleksibilno ugraditi na različitim položajima sigurnosnog zatvarača – na primjer, i na strani ručke – a zahvaljujući svojoj pristupačnosti olakšava zamjenu baterije. Ugradnja se izvodi pomoću ljepljive trake – što ovaj senzor čini idealnim i za nadogradnju.

Sense by MACO | Window Pro T&T

Idealno za prvu ugradnju prozora i balkonskih vrata u kombinaciji s okovom MACO Multi Matic (IQ): senzor se postavlja kao posljednji dio okova, tako da se ugradnja može brzo i jednostavno izvesti. Zahvaljujući kompaktnoj ugradbenoj konstrukciji, proizvod **Sense by MACO | Window Pro T&T** moguće je primijeniti u svim uobičajenim geometrijama profila.



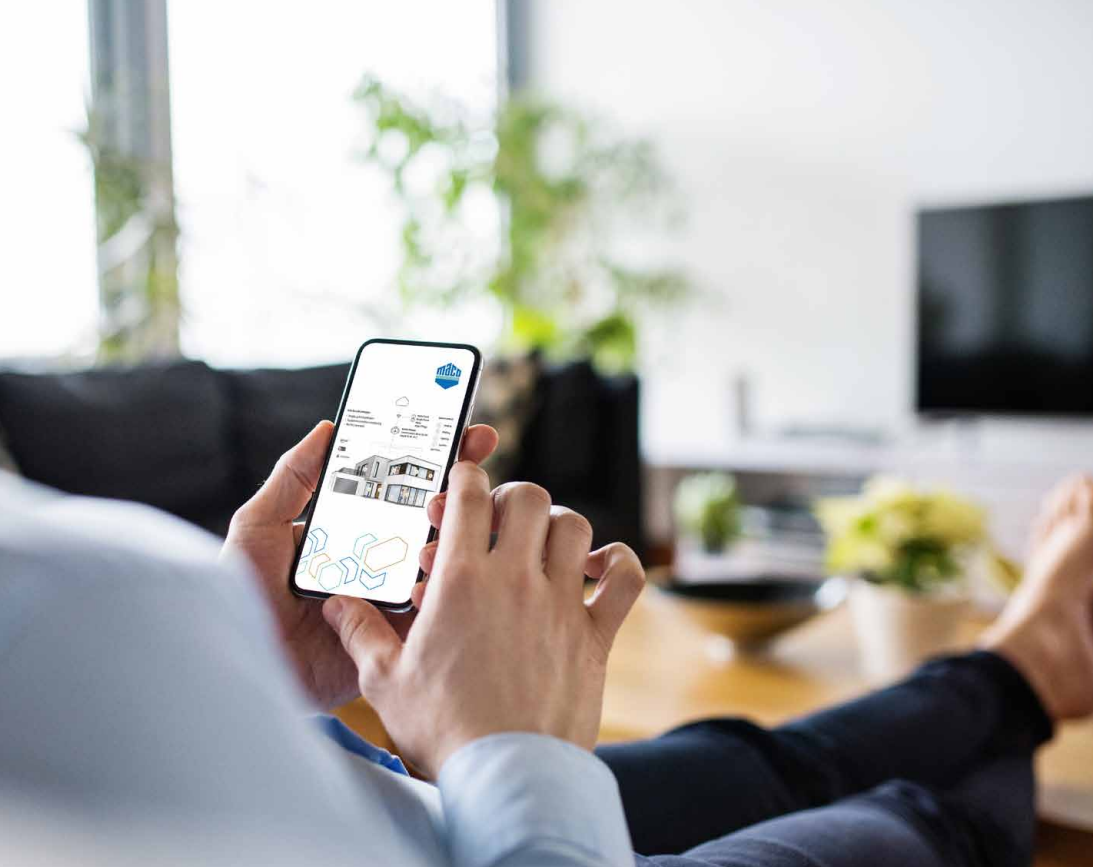

© AdobeStock, Halfpoint



Sense by MACO | Casement

Idealni senzor za prozore koji se otvaraju prema van uz okove MACO Espags. Ugrađuje se na strani okvira i može se fleksibilno prilagoditi različitim profilima prozora s pomoću adapterskih elemenata. To ga čini praktičnim za proizvođača pri prvoj ugradnji, ali i prikladnim za nadogradnju.



Sense by MACO | Door

Specijalno za vrata: senzor omogućuje potpun nadzor statusa kod mehaničko-automatskih odn. potpuno motoriziranih brava s pogonom putem cilindra. Kod brava s pogonom putem kvake, senzor pouzdano prepoznaje je li centralni zasun izašao.



Sense by MACO | Universal

Izvanredno svestran, uz mogućnost nadogradnje: senzor za slučajeve kod kojih nisu primjenjiva druga rješenja. Kao prvi bežični senzor na tržištu, omogućuje pouzdani, skriveni nadzor zatvaranja podizno-kliznih vrata – ali i nadzor otvaranja drugih elemenata neovisno o okovu.

Naša senzorska rješenja pretvaraju podatke u nove mogućnosti.

Sigurna budućnost uz Matter

Sigurno i prilagođeno korisnicima: Matter je novi standard za Smart-Home sustave koji omogućuje besprijekornu komunikaciju između uređaja različitih proizvođača.



Prednosti rješenja

- › Jednostavna i brza ugradnja
- › Nadzor stanja
- › Napajanje na baterije



sense[®]
by MACO

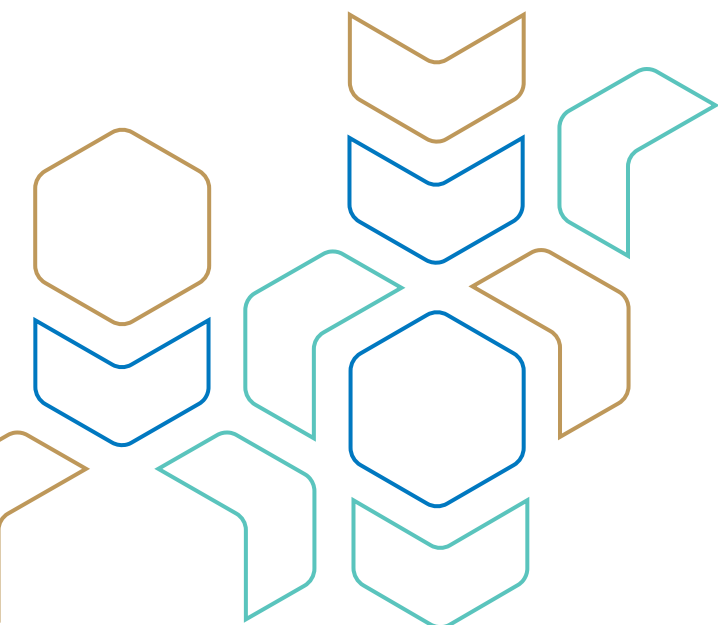

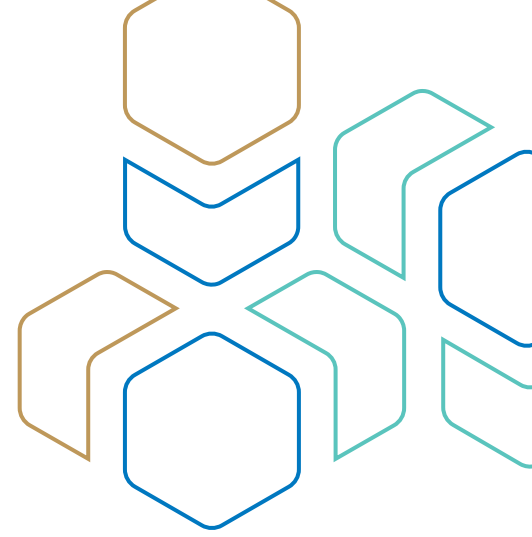

Apple Home
Google Home
Alexa
Smart Things
Ikea Home Smart



Posebno pametno

Svi pogoni za prozore, vrata i klizna vrata mogu se uz mali napor integrirati u Smart Home sustave kompatibilne s Matter standardom te tako omogućuju raznolike scenarije automatizacije.

Border Router

Povezivanje s LAN-om ili WLAN-om
(npr. Apple TV 4K)



Pametno upravljanje

-  Grijanje
-  Zasjenjivanje
-  Rasvjeta
-  Utičnice

i dalje...

Servisna rješenja Dobijte podršku za svoje procese koja vas vodi korak dalje

MACO je već 75 godina dostupan na tržištu tehnike koja pokreće. Ali i naša su servisna rješenja ono što nas čini vrijednim i preferiranim partnerom. Od dizajna preko faza planiranja i testiranja do proizvodnje i prodaje: uz MACO servisna rješenja digitalni servis, normiranje i proizvodni servis proizvođačima pružamo praktičnu podršku kako bi svoje procese učinili bržima, sigurnijima i time učinkovitijima.

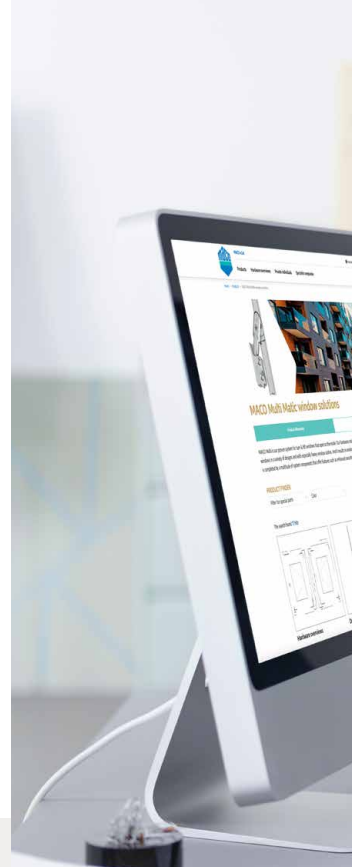

Digitalni servis

Digitalizirajte procese i učinite ih učinkovitijima: uz **MACO digitalni servis** to postizemo na nekoliko načina. Novost i praktičnost: **eCat** je digitalni priručnik za sve proizvode MACO – u Pro verziji s brojnim dodatnim informacijama i mogućnošću preuzimanja. Uz **MACO Win** konfiguracija okova je brza i jednostavna, dok servisna ponuda nudi individualne podatke i detaljne **podatke** za planiranje i proizvodnju.

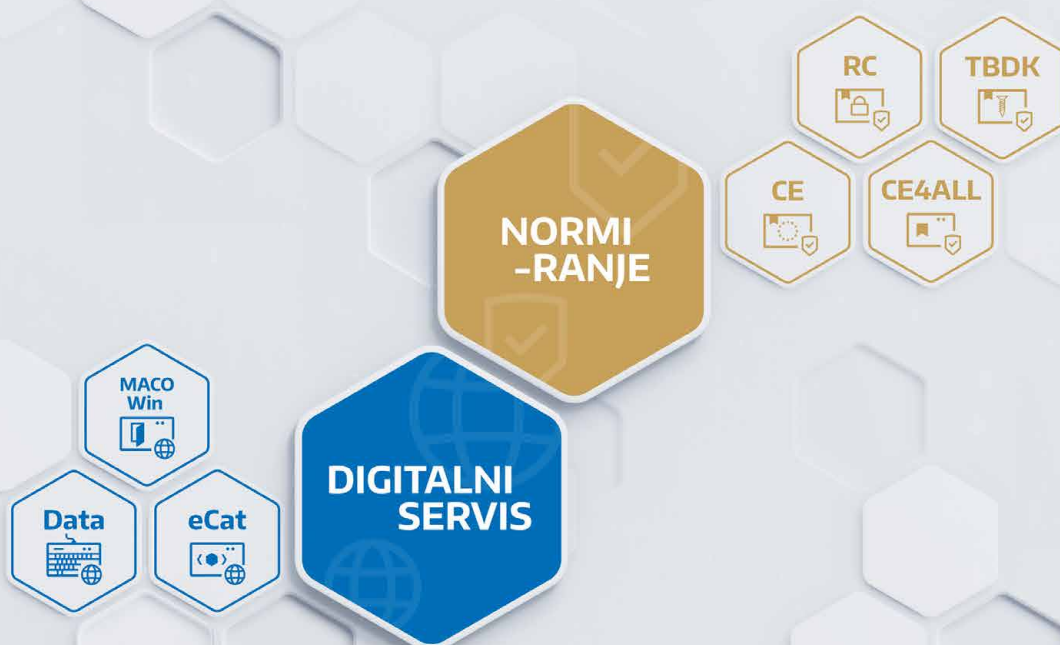

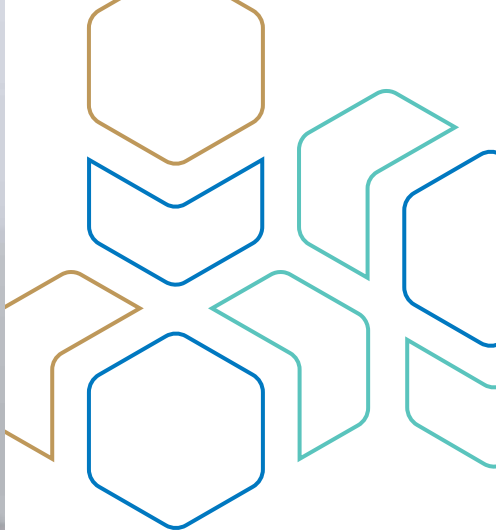
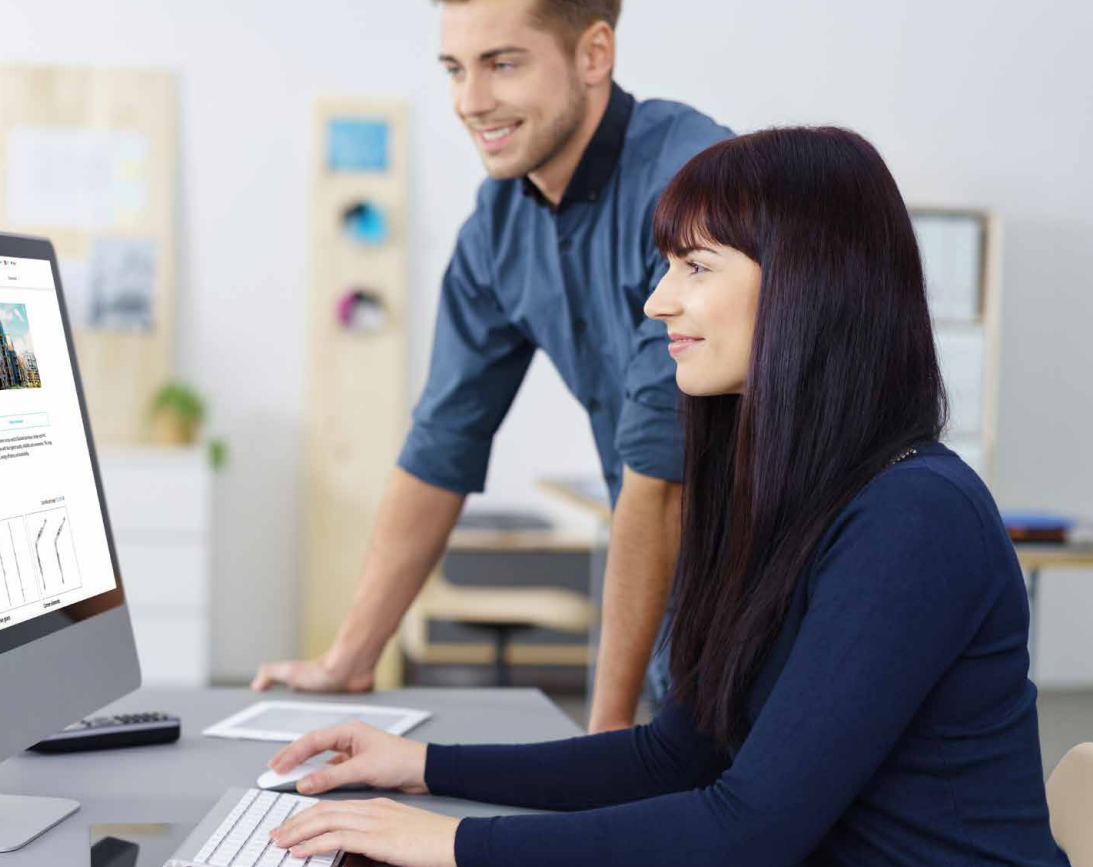

© AdobeStock, contrastwerkstatt

eCat **NOVO**

Novi eCat zamjenjuje dosadašnji TOM i predstavlja digitalni priručnik za cjelokupni asortiman proizvoda MACO. Dostupan je svima u Light verziji, a u Pro verziji (uz registraciju na MACO Partner Portalu) nudi brojne dodatne sadržaje poput tehničkih crteža, informacija o primjeni, prikaza iz šest različitih perspektiva te slika bušenja i glodanja, koje je moguće i preuzeti.

Normiranje

Savjeti, stručno znanje, licence i pouzdana testiranja: MACO nudi brojna rješenja za proizvodnju u skladu sa standardima kada je u pitanju protuprovalna zaštita **RC**, kao i **CE sukladnost (CE i CE4ALL)**. Uz **TBDK** MACO čak određuje i najveće dopuštene težine krila. Tako nastaju proizvodi koji zadovoljavaju zahtjeve zakonodavaca, ali i naših kupaca.

Automatizacija prozora

Otkrijte sustav za veću sigurnost

Moderna automatizacija prozora omogućuje učinkovito i prirodno prozračivanje – prilagođeno veličini prozora, načinu otvaranja i željenoj izmjeni zraka. U slučaju požara, RWA tehnologija osigurava brzo aktiviranje alarma te pouzdano odvođenje dima i topline. Svi pogoni mogu se također jednostavno integrirati u pametne sustave upravljanja zgradom putem nove Matter tehnologije.



HAUTAU SBS Comfort Drive

HAUTAU SBS Comfort Drive škare zahvaljujući integriranoj bus tehnologiji mogu se izravno povezati s pogonima za zaključavanje s Comfort Drive tehnologijom – bez vanjskih uređaja. Ispunjava RWA zahtjeve, a u kombinaciji s centralnim zaključavanjem i RC zahtjeve te je ispitana prema normi EN 12101-2. Vrijeme otvaranja kraće od 60 sekundi osigurava brzu reakciju i visoku nepropusnost putem centralnog zaključavanja. Usklađena konstrukcija olakšava ugradnju. Kombinacija s kompaktnom RWA centralom RAZ K te modularnom RWA i ventilacijskom centralom RZ2/LZ2 omogućuje cjelovita rješenja za odvod dima i ventilaciju.

HAUTAU PRIMAT kompakt 300 Comfort Drive



HAUTAU PRIMAT kompakt 300 nudi maksimalnu fleksibilnost za prirodno prozračivanje i odvod dima: kao pogon za krovni prozor s napajanjem od 24 V ili 230 V, s hodom do 300 mm. Uski dizajn omogućuje primjenu i na uskim profilima, a vrlo tih rad uvjerava čak i u osjetljivim prostorima. Opcionalno priključivanje na centralno zaključavanje povećava sigurnost. Izvedba s dvije škarke osigurava visok pritisak, a kao tandem-set pogon se izravno povezuje putem internog bus sustava. Hod i brzina mogu se podesiti putem alata ConfigTool te pametno upravljati preko WLAN kutije.



© iStock, skymesher

HAUTAU RWA modularna centrala RZ2

NOVO

HAUTAU RWA modularna centrala RZ2 može se koristiti i kao modularno upravljanje ventilacijom te se fleksibilno proširuje dodatnim modulima. Upravlja 24 V pogonima u prozorima i svjetlosnim kupolama te omogućuje ručne i automatske funkcije ventilacije. S fazno raspoređenim strujnim rasponima do 72 A, raznolikim mogućnostima priključivanja i podesivim dodatnim funkcijama – i putem alata ConfigTool – podržava uspostavu jedne ili više RWA i ventilacijskih skupina te nudi maksimalnu fleksibilnost za odvod dima i ventilaciju zgrade.





TEHNIKA
KOJA POKREĆE

Informacije, rješenja, savjeti MACO je tu za vas

Na www.maco.eu doznajte više o MACO programu okova i preuzmite dodatnu dokumentaciju, upute za ugradnju te certifikate. Uz to, na internetu pronađite odgovarajućeg MACO savjetnika za kupce u vašoj blizini. Rado ćemo vas osobno savjetovati o svim pitanjima o MACO proizvodima.

MACO u Vašoj blizini:
www.maco.eu/kontakt



Ovaj dokument stalno se dorađuje. Aktualnu verziju možete pronaći na internetskoj stranici <https://www.maco.eu/assets/760382> ili jednostavno skenirajte QR kod.

Datum: 03/2026
Šifra: 760382

Sva prava i promjene pridržane