

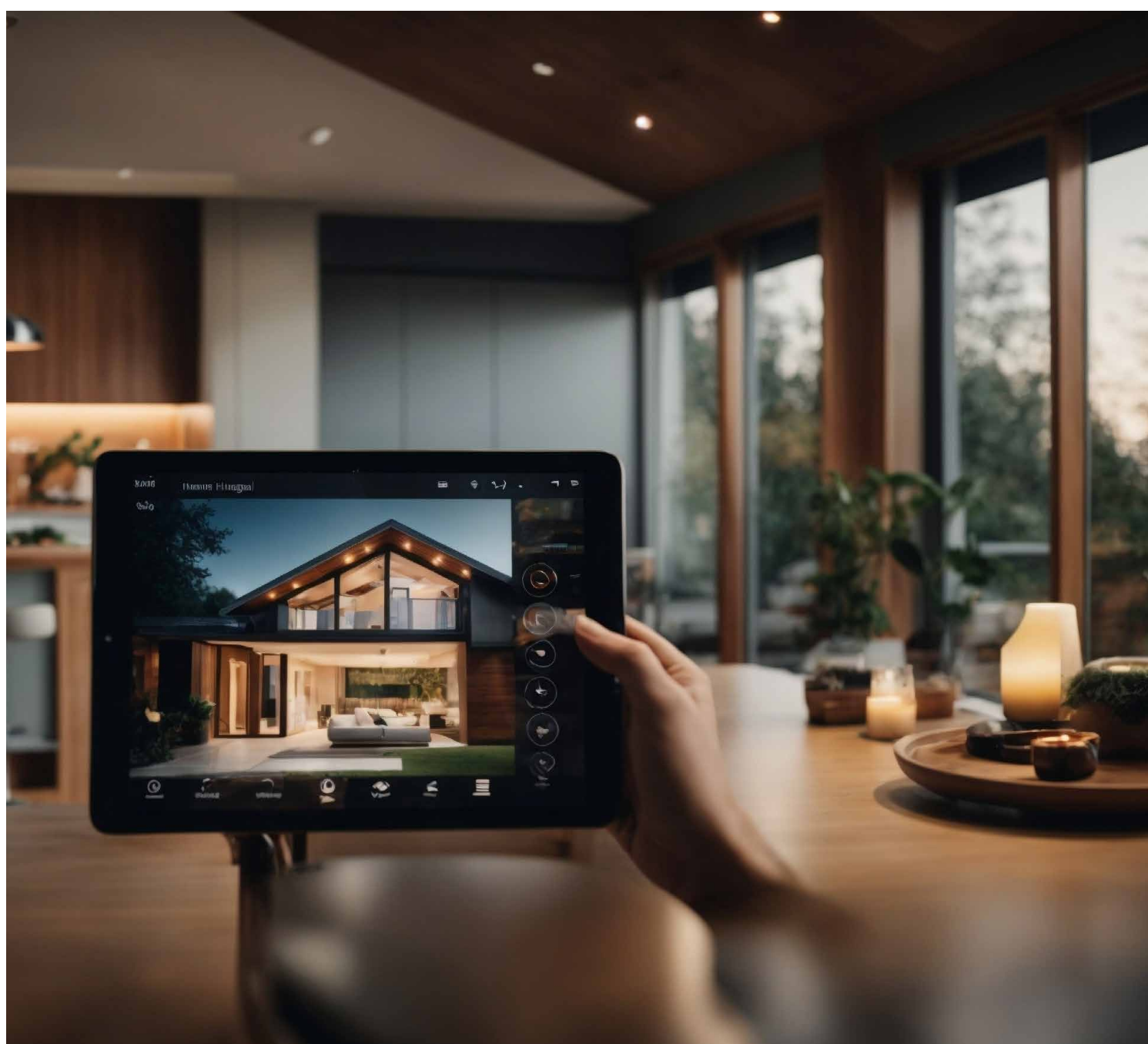

TECHNIKA V POHYBE

Riešenia, ktoré spájajú dizajn a bezpečnosť

Prehľad vybraných systémov



DREVO
PVC
HLINÍK

Riešenia pre okná

Objavte, čo prináša budúcnosť okien

Viac ako 75 rokov je MACO synonymom techniky v pohybe. Naše kovania – teda mechanizmus ukrytý v ráme a krídle – umožňujú otváranie a/alebo sklápanie okien a dverí. Či sa otvárajú dovnútra alebo von, či sú vyrobené z hliníka, dreva alebo PVC: s našimi produktmi a riešeniami je možné dosiahnuť akýkoľvek požadovaný dizajn. Naša filozofia je jasná: po montáži sa každé otváranie, sklápanie a zatváranie vykonáva s rovnakou presnosťou a spoľahlivosťou ako pri prvom použití – a to po celú dobu používania.



MACO Multi Matic IQ

MACO Multi Matic je našou osvedčenou platformou pre otváravo-sklapné okná už viac ako desať rokov. Ponúkame komplexné riešenia a systémové komponenty, ktoré zabezpečujú všetko potrebné na pohyb, otváranie, zatváranie a rozširovanie funkcií týchto okien, pričom dbáme na bezbariérovosť. Naša ponuka je systémovo prepojená a kombinovateľná, neustále ju rozširujeme a vylepšujeme. Odteraz ju nájdete pod označením IQ. **MACO Multi Matic (IQ)** – kompletný systém.

MACO Multi Matic i. S. čap IQ

Nový štandard MACO: **MACO Multi Matic s i. S. čapom IQ** je okno ešte bezpečnejšie a tesnejšie ako s jeho predchodcom – a to bez dodatočných nákladov. Vďaka inteligentnému samonastaveniu trvalo zabezpečuje správnu polohu – bez ďalších úprav. To znamená: úspora času pri montáži, vyššia bezpečnosť a výrazne jednoduchšia obsluha.



Špecifiká: Maximálna bezpečnosť

MACO Multi Matic IQ znamená bezpečnosť do najmenšieho detailu. Inteligentný diel kovania, akým je samonastaviteľný **i. S. čap IQ** v kombinácii s osvedčeným technickým riešením ponúka trvalo stabilné uzamknutie, vysokú ochranu proti vlámaniu a spoľahlivú funkčnosť – pre precízne spracovanie a dôveru koncového zákazníka.



© AdobeStock, slavun



Nožnica MACO Multi Matic IQ

NOVINKA

Okenná nožnica je kľúčovým prvkom, ktorý umožňuje funkciu otvárania a sklápania okna. Nová nožnica **MACO Multi Matic IQ** má kompaktnějšíe rozmery, ponúka dlhšiu životnosť a zaujme aj vylepšenou poistkou proti prievanu – vďaka nej sa zabráni nechcenému zatvoreniu sklopeného okna.



Uzáver MACO Multi Matic i. S. IQ

NOVINKA

Uzáver MACO Multi Matic i. S. IQ má optimalizovanú geometriu, ktorá pri zatváraní spoľahlivo umiestni okenné krídlo do správnej polohy. Vyrovnáva tak odchýlky, zatváranie je stále plynulé a precízne. Kombinácia materiálov z ocele a zliatiny ZAMAK zaisťuje vysoký komfort obsluhy a dlhú životnosť. Nový **uzáver i. S. IQ** je možné bez dodatočných nákladov nainštalovať aj na dizajnové prvky s predmontovanou výplňou drážky – čo výrazne znižuje náklady na inštaláciu. Ako riešenie „Ready to Recycle“ podporuje navyše udržateľné výrobné procesy.



MACO Multi Power

Naša skrytá závesová strana: to je **MACO Multi Power**. S ľahkosťou nesie a pohybuje oknami, pričom pri zatvorených oknách zostáva úplne neviditeľná. Je to spoľahlivé riešenie, ktoré sa oplatí. Technicky aj vizuálne pôsobí presvedčivou eleganciou, ktorá pozdvihne každý priestor. To je **MACO Multi Power**, dizajnové riešenie.

MACO Multi Power 180°

NOVINKA

MACO Multi Power 180° posúva možnosti skrytého kovania na novú úroveň a prináša maximálnu voľnosť otvárania. Okenné krídlo je možné otvoriť až do uhla 180°, takže úplne ustúpi z priestoru interiéru. Výsledkom je viac miesta, jednoduchšia údržba aj pohodlnejšie používanie, pričom sa zároveň otvárajú nové architektonické možnosti – to všetko pri zachovaní čistého, elegantného vzhľadu bez viditeľných prvkov kovania.

Zároveň zostáva plne zachovaná súvislá tesniaca a izolačná vrstva, čo pozitívne ovplyvňuje energetickú účinnosť, zvukovú izoláciu aj celkovú tesnosť okna. S nosnosťou až 130 kg spája **MACO Multi Power 180°** vysokú stabilitu s náročnými dizajnovými požiadavkami a premieňa skrytú technológiu kovania na skutočnú pridanú hodnotu pre moderné okenné riešenia.

MACO Multi Mammut

Veľké okná prinášajú viac svetla, ale aj väčšiu hmotnosť. S **MACO Multi Mammut** máte oboje pod kontrolou a slobodu realizovať okná podľa vašich individuálnych požiadaviek. Naše kovanie unesie a pohybuje jedno- a dvojkrídlovými prvkami s hmotnosťou až do 220 kg a plochami až do 3,6 m² úplne bez námahy. **MACO Multi Mammut**, spoľahlivé riešenie.



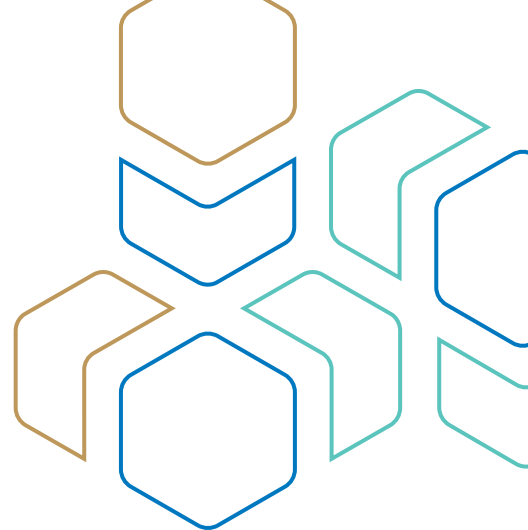

MACO Espags MKV

S **MACO Espags MKV** ponúkame systém riešení pre okná s otváraním von so špeciálnym uzatváracím mechanizmom. Naše MKV hranové závory kombinujú kvalitu, pohodlie a bezpečnosť. MK znamená Multi Kantenverschlüsse = hranové závory a V označuje 5. generáciu, s ktorou už desaťročia nastavujeme nové štandardy.

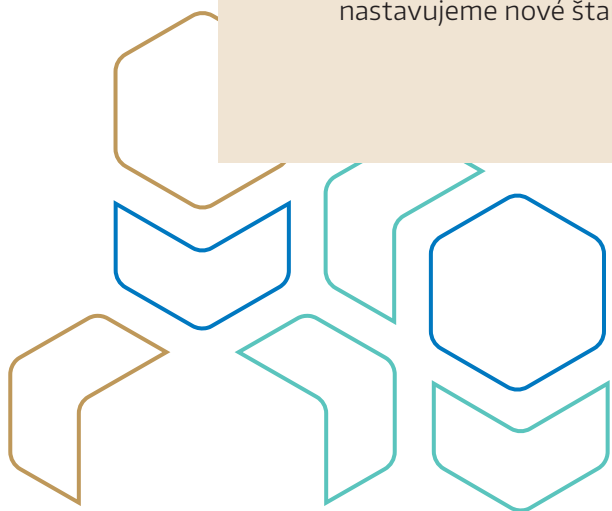

Riešenia pre posuvné systémy

Zažite systémy, ktoré vytvárajú voľný priestor

Viac ako 75 rokov je MACO synonymom techniky v pohybe. Naše kovania – teda mechanizmus ukrytý v ráme a krídle – umožňujú zdvíhanie, posúvanie a sklápanie veľkoformátových okien a dverí. Nezáleží, či ide o hliníkové, drevené alebo PVC dvere, ani či preferujete zdvižno-posuvný, posuvno-sklopný alebo paralelno-posuvný mechanizmus. Ovládanie môže byť manuálne alebo s podporou motora. Naše kovania poskytujú vynikajúci komfort obsluhy a spoľahlivosť, a to v kombinácii s efektívnou montážou, dlhou životnosťou a mimoriadne nízkou potrebou údržby.



MACO Move HS

Zdvihnúť, posunúť a otvoriť tak plynulo, ako si želáte: to je veľká sloboda, ktorú ponúkajú kovania **MACO Move HS**. Ide o zladený systém, kde všetky prvky – prevodovky, vozíky, tesniace lišty a prahy spolupracujú v dokonalom súlade. Tento systém umožňuje ovládať veľké dvere s hmotnosťou až do 500 kg, ktoré prinášajú viac svetla a priestoru do vášho domova. Integrované brzdy zároveň poskytujú maximálny komfort, aj keď je na ovládanie vyvinutá väčšia sila, než je potrebné.

Vozíky MACO Move HS

Tiché, výnimočne ľahkým chodom a mimoriadne odolné: **vozíky MACO Move HS** sú navrhnuté pre jednoduché ovládanie posuvných dverí. Veľké vozíky unesú až 500 kg, malý variant vozíkov zvládne až 420 kg. Vďaka ich nízkemu konštrukčnému prevedeniu je možné použiť ich aj pre úzke rámové profily. Oba produkty patria medzi najvýkonnejšie na trhu.



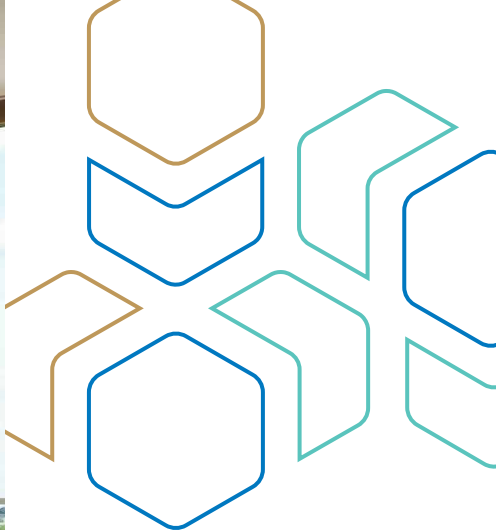

© MACO

Prevodovka MACO Move HS

NOVINKA

S portfóliom **prevodoviek MACO Move HS** teraz ponúkame všetky kľúčové komponenty zdvižno-posuvných systémov z jedného zdroja. Systémový prístup sa dôsledne prejavuje v jednotnom dizajne, plynulej obsluhu a overenej kvalite spoločnosti MACO. Všetky diely kovania sú vzájomne precízne prispôsobené – pre dlhodobú funkčnosť, vysokú spoľahlivosť a maximálnu istotu pri plánovaní aj používaní.

Prahy MACO Transit HS

NOVINKA

Prah MACO Transit HS zaujme odolným penovým jadrom a vďaka integrovanej výstuži poskytuje maximálnu stabilitu. Flexibilný modulárny systém umožňuje realizáciu akéhokoľvek typu konštrukcie a zaisťuje bezpečnú inštaláciu v súlade s normami. Vďaka tomu, že skrutky už nie je potrebné utesňovať, sa výrazne znižuje náročnosť montáže – výsledkom sú rýchle, čisté a trvalo spoľahlivé riešenia.

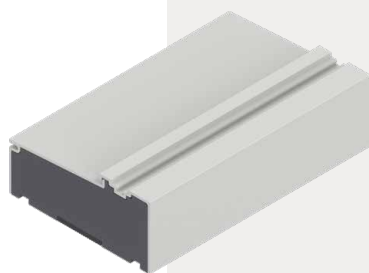



MACO Move SK

Dokonalá vnútorná klíma a spoľahlivá ochrana proti vlámaniu: to je **MACO Move SK**. Pomocou posuvno-sklopného systému môžete vytvoriť dvere s výškou miestnosti s hmotnosťou do 200 kg z PVC, dreva alebo drevo-hliníka a hliníka. A to s istotou, že miestnosť je účinne vetraná aj v sklopenom stave a zároveň zaručuje vysokú bezpečnosť.

MACO Move SK Upgrade

MACO Move SK Upgrade zaisťuje, že posuvné dvere s výškou miestnosti s hmotnosťou až do 200 kg sú výrazne tichšie a stabilnejšie. Intuitívny systém ovládania zabraňuje nesprávnemu používaniu a znižuje riziko reklamácií. Voliteľné doplnky, ako dodatočné tlmíče, sklopná brzda a rámové tlmíče, umožňujú jemné sklápanie, tiché zatváranie a synchronizovaný pohyb dverí – pre vyšší komfort a pohodlie v každodennom živote.

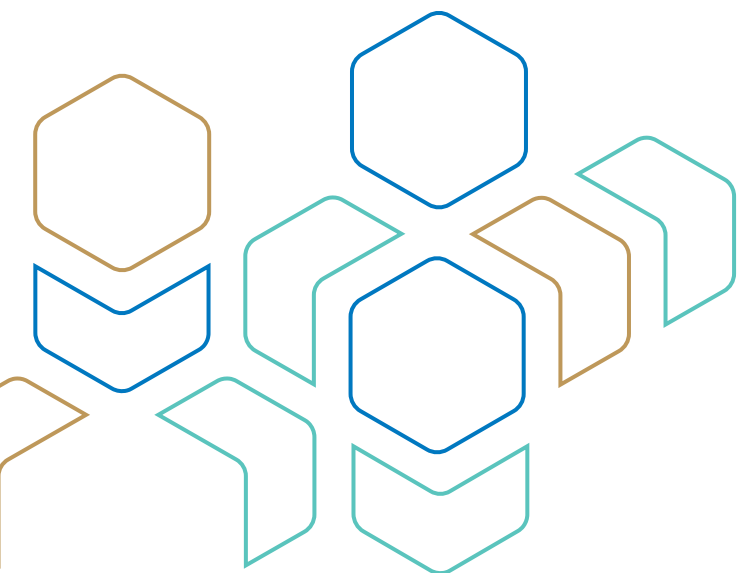

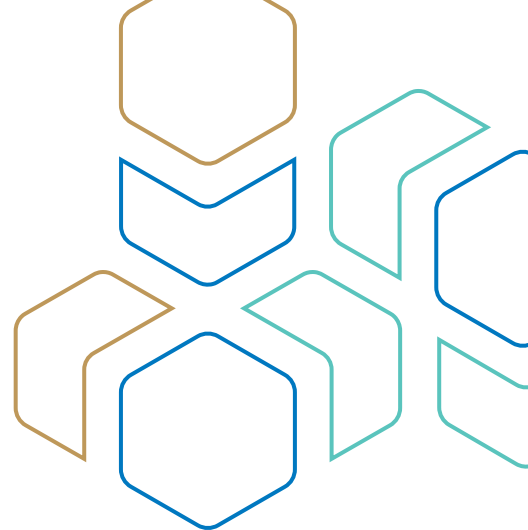

MACO Move PS

Minimálne priestorové nároky, intuitívne ovládanie a dokonalá tesnosť: **MACO Move PS** kovania prinášajú posuvné riešenia pre hliník alebo plast, s krídlami s hmotnosťou až 250 kg. Vďaka úspornému paralelnému posuvu krídla je vetranie možné aj pri plne obsadenej parapetnej doske – a to všetko s minimálnou námahou a maximálnou bezpečnosťou obsluhy.

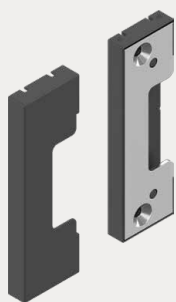

Hybridné uzávery MACO Move PS

NOVINKA

Sedí dokonale, je bezpečný: **Nové hybridné uzávery** zaujmú svojím moderným, jednoduchým dizajnom, ktorý je doplnený príslušenstvom, ako sú vhodné kryty. Uzáverové lišty sú vhodné pre všetky bežné PVC profily. Vďaka tomu je výroba flexibilná a efektívna. Takto vybavené okná môžu byť chránené proti vlámaniu až do triedy RC 2.

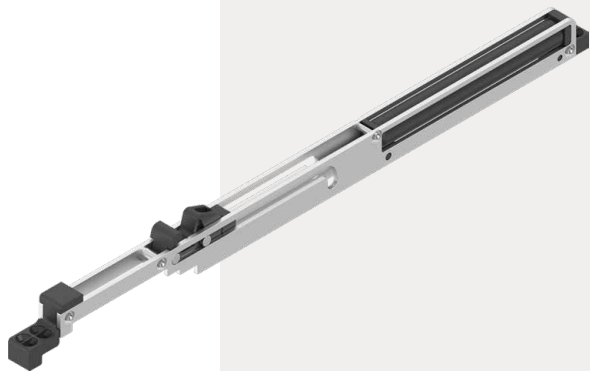

Tlmič MACO Move PS

NOVINKA

Tlmič MACO Move PS zabezpečuje výrazne tichšie a plynulejšie zatváranie paralelných posuvných prvkov – aj pri vyššej hmotnosti krídel. Podporovaný pohyb zatvárania uľahčuje obsluhu a eliminuje potrebu namáhavého brzdenia. Výsledkom je nižšie zaťaženie kovania a rámu, čo predlžuje životnosť celého systému a zvyšuje komfort, pohodlie a spoľahlivosť pri každodennom používaní.

Dverové riešenia

Zažite, ako riešenia spájajú dizajn a bezpečnosť

Spoločnosť MACO už viac ako 75 rokov znamená techniku v pohybe. To platí aj pre naše dverové riešenia, ktoré deň čo deň spájajú pohodlie s bezpečnosťou. Bez ohľadu na to, či ide o motorové, automatické, kľučkové alebo kľúčové ovládanie: Dverové riešenia MACO ponúkajú veľkú slobodu dizajnu a vyznačujú sa efektívnou inštaláciou, ktorá zapôsobí na výrobcov, architektov, koncových zákazníkov a odborné poroty – napríklad nemecké ocenenie za inováciu, ktoré získal prvý motorický zámok s tromi strelkami na trhu.

MACO Protect štulpová prevodovka

NOVINKA

3-dielna pre väčšiu flexibilitu: **MACO Protect štulpová prevodovka** prináša väčšiu flexibilitu vďaka precíznemu pákovému mechanizmu. Umožňuje jednoduché ovládanie dvojkrídlových vchodových dverí z dreva, PVC alebo hliníka a zároveň sa ľahko prispôsobí rôznym veľkostiam prvkov. Rýchla inštalácia a možnosť kombinácie s motorizovanými zámkami z nej robia ideálne riešenie pre moderné vstupné systémy. **Nová MACO Protect štulpová prevodovka** je plne kompatibilná s dverovými zámkami: **MACO Protect M-TS, A-TS, Z-TF, Z-TS, G-TS a C-TS.**

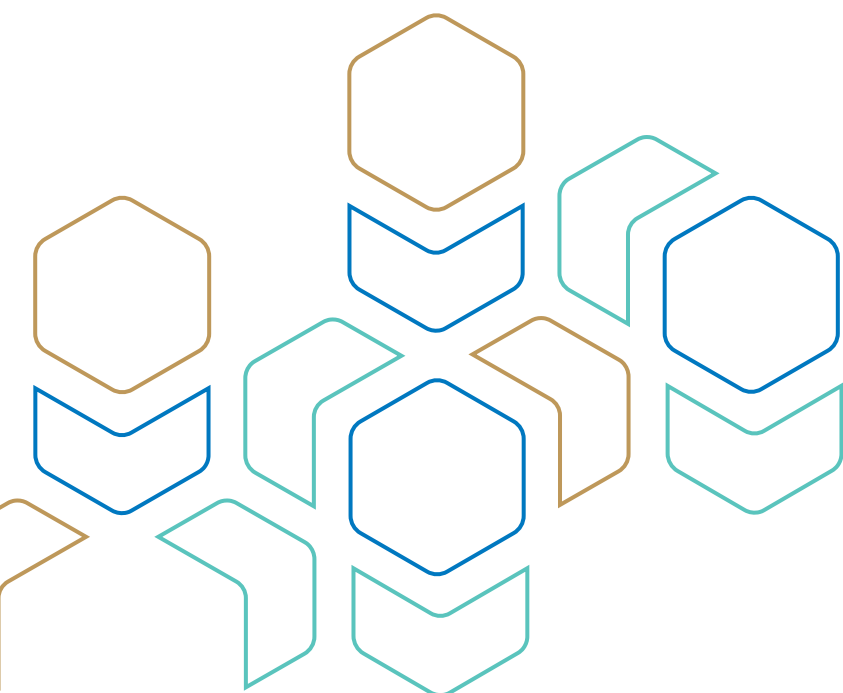



© AdobeStock, Csaba

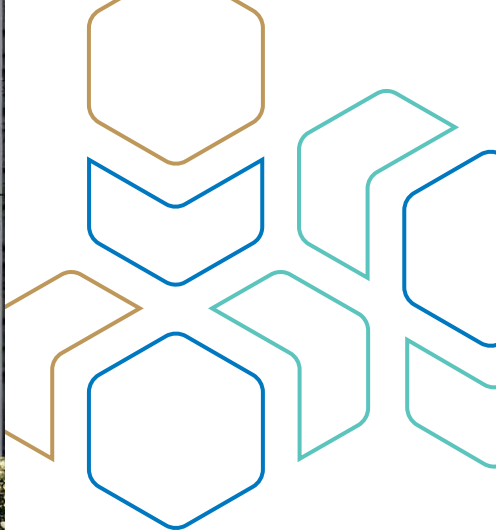

MACO Protect M-TS

Zo zatvoreného do otvoreného za 0,3 sekundy: Zámok dverí **MACO Protect M-TS** sa odomkne rýchlejšie ako ktorýkoľvek iný na trhu. Pri zatváraní vytvára osvedčená technológia 3 streliek dokonalý mechanický prítlak, uzamykanie prebieha motoricky. To zaručuje vysokú úroveň ochrany proti vlámaniu, zabraňuje deformácii dverí a zlepšuje tepelnú a zvukovú izoláciu. Integrované monitorovanie stavu sa dá jednoducho pripojiť k poplašným systémom a systémom inteligentnej domácnosti.



MACO Protect A-TS

Nie je potrebný kľúč: **Dverový zámok MACO Protect A-TS** sa po zatvorení automaticky uzamkne. To znamená, že manuálne zamykanie je potrebné len ako detská poistka pre vnútornú stranu. Technológia 3 streliek zároveň zabezpečuje dokonalý prítlak a spoľahlivo zabraňuje deformácii dverí. Tým sa zároveň vytvára optimálne utesnenie, ktoré zabraňuje prenikaniu dažďa, vetra a chladu a udržiava energiu a teplo vo vnútri.

› Certifikovaný dizajn podľa normy EN 179/1125

NOVINKA

Dverový zámok MACO Protect A-TS je teraz dostupný aj v certifikovanom prevedení podľa normy EN 179/1125. Zámok je vhodný pre jednokrídlové núdzové a panikové dvere s bezpečnosťou funkciou "E" a v prípade núdze sa dá kedykoľvek ľahko otvoriť kľučkou alebo panikovým madlom. Pre ešte pohodlnejší prístup je možné k zámku kedykoľvek dodatočne namontovať motor.

› Optimalizovaný motor

NOVINKA

Nový optimalizovaný motor presvedčí skrátenou dobou otvorenia a vylepšenou akustikou, čo prináša výrazne pohodlnejší vstup. V kombinácii s **dverovým zámkom MACO Protect A-TS** naplno využíva svoj potenciál: automatické zamykanie je rýchlejšie, tichšie a účinnejšie. Motor sa pritom dá k zámku jednoducho dodatočne namontovať kedykoľvek podľa potreby.

› Tlmič uzamykania

NOVINKA

Tichší než kedykoľvek predtým: Nový tlmič uzamykania minimalizuje hluk automatického zamykania pri zachovaní plnej funkčnej spoľahlivosti. Inovatívny olejový tlmič výrazne zvyšuje komfort obsluhy. Riešenie je možné jednoducho dodatočne nainštalovať, voliteľne s integrovaným denným režimom, a je plne kompatibilné s **dverovými zámkami MACO Protect A-TS a M-TS**.



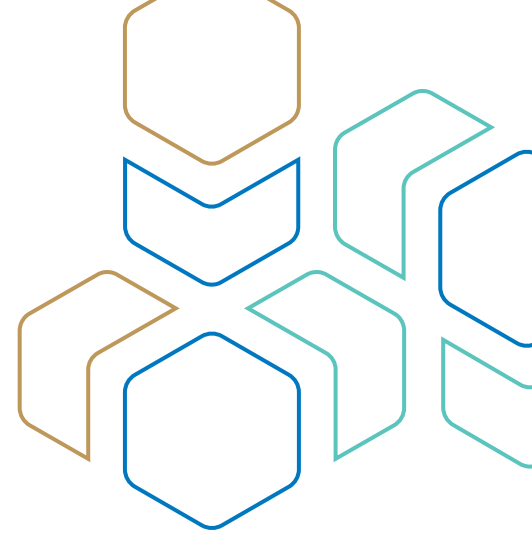

MACO Protect ovládaný kľučkou

Uzamykanie bez použitia kľúča: Dverové zámky dverí **MACO Protect ovládané kľučkou**. Pre výšku dverí do 3 100 mm a s veľkou flexibilitou pri použití uzamykacích prvkov. Či už ide o háky, trny alebo bezpečnostné čapy, všetky varianty sú možné – aj v kombinácii. Výraz „ovládané kľučkou“ je odvodený od spôsobu ovládania: Dvere sa zamknú zatlačením kľučky smerom nahor – bez potreby použitia kľúča.

› MACO Protect S-AF

NOVINKA

S novým dverovým zámkom **MACO Protect S-AF** ponúka spoločnosť MACO riešenie vyvinuté špeciálne pre francúzsky trh. Pri zatváraní sa dvere automaticky uzamknú, všetky uzamykacie prvky sa úplne vysunú – a to bez potreby ovládania kľučky. Dvere je naďalej možné pohodlne otvárať kľučkou, a to ako zvnútra, tak zvonku, až kým sa zámerne neuzamknú kľúčom. Pre väčšiu bezpečnosť a vysoký komfort používania v každodennom živote.



MACO Protect ovládaný kľúčom

Štandard, ktorý stanovuje normy: **Dverové zámky ovládané kľúčom MACO Protect** patria k najbezpečnejším zámkom na trhu. Je možné realizovať úplne individuálne riešenia – pre dvere s výškou do 3 100 mm s trnmi, hákmi alebo bezpečnostnými čapmi na uzamykanie. Pojem „ovládaný kľúčom“ sa vzťahuje na spôsob uzamykania: ten sa dosiahne vložení a otočením kľúča v cylindrickej vložke.

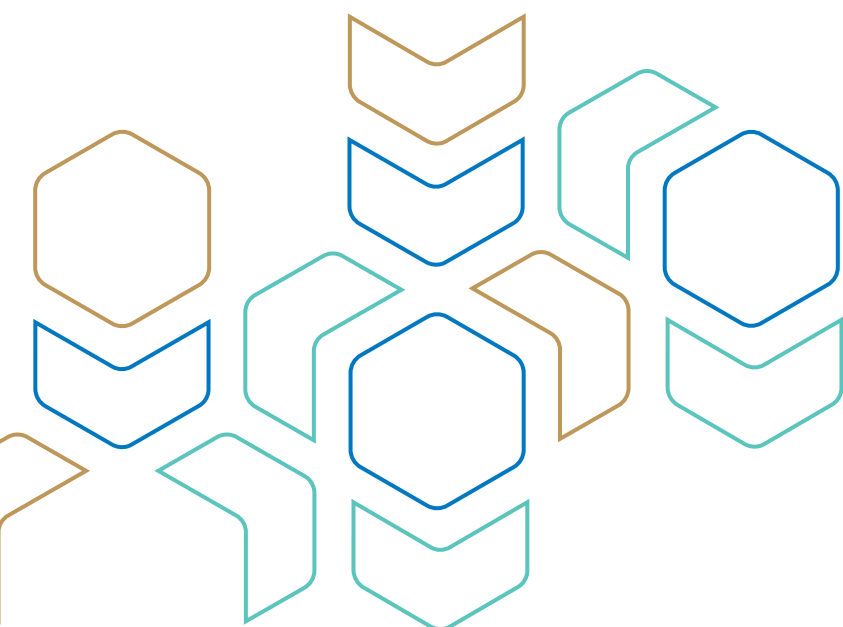



Instinct by MACO

Nanovo premyslený zámok dverí: **Instinct by MACO** je motorizované a bezklúčové riešenie pre prémiové vchodové dvere, ktoré spája vysokokvalitný dizajn a spoľahlivú funkčnosť s maximálne jednoduchou obsluhou a vysokou bezpečnosťou. Umožňuje to uzamykací mechanizmus v tvare konskej hlavy, ktorý sa zatvára v smere pohybu dverí. Je motorizovaný a poskytuje veľkú slobodu v dizajne pre spracovateľov, architektov a konečných zákazníkov.

› Núdzové napájanie cez rozhranie USB-C

NOVINKA

Tento nový doplnkový modul, predstavený prvýkrát ako koncept na veľtrhu Frontale 2024, zaručuje 100 % spoľahlivosť pri výpadku prúdu. Dvere Instinct je možné kedykoľvek napájať pomocou powerbanky s rozhraním USB-C, nezávisle od stavu nabitia modulu USV alebo dĺžky výpadku prúdu. Núdzové napájanie je možné voliteľne zvnútra a/alebo zvonku, čo zaručuje spoľahlivé ovládanie v každej situácii.



Senzorové riešenia

Zistite, ako z údajov vznikajú nové možnosti

Spoločnosť MACO už viac ako 75 rokov vyvíja techniku v pohybe. Patria sem aj naše senzorové riešenia, ktoré spoľahlivo zisťujú stav okien, posuvných dverí a dverí a prenášajú tieto informácie do inteligentných domácich systémov. Vaše údaje preto predstavujú rozhodujúcu databázu pre automatizované monitorovanie a riadenie inteligentných domácich zariadení. Spoločnosť MACO ponúka senzorové riešenia, ktoré spolupracujú so systémom EnOcean a novým štandardom Matter, nezávislým od výrobcu.

Sense by MACO

Diskrétny dizajn, rýchla inštalácia, riešenie budúcnosti: **Bezdrôtové senzory Sense by MACO** urobia okná a dvere v okamihu inteligentnými a zistia, či sú otvorené alebo zatvorené. Senzory pracujú s novým štandardom Matter pre riešenia inteligentných domácností. Znamená to maximálnu nezávislosť od výrobcu a väčšie pohodlie – pretože v kombinácii s ďalšími produktmi inteligentnej domácnosti možno zvýšiť bezpečnosť, optimalizovať spotrebu energie a automaticky regulovať klímu v miestnosti, čím sa ušetrí peniaze.

Sense by MACO | Window T&T

Riešenie pre menšie okná alebo ťažko prístupné okná: Senzor sa dá flexibilne nainštalovať v rôznych polohách čapov – napríklad aj na strane kľučky – a vďaka ľahkej prístupnosti uľahčuje výmenu batérie. Senzor sa montuje pomocou lepiacej pásky, takže je ideálny na dodatočnú montáž.

Sense by MACO | Window Pro T&T

Ideálne na prvotnú montáž okien a francúzskych dverí v kombinácii s kovaním MACO Multi Matic (IQ): Senzor je umiestnený ako posledný komponent kovania, čo umožňuje rýchlu a jednoduchú montáž. Vďaka kompaktnému dizajnu s integrovanou montážnou drážkou možno **Sense by MACO | Window Pro T&T** použiť vo všetkých štandardných geometriách profilov.



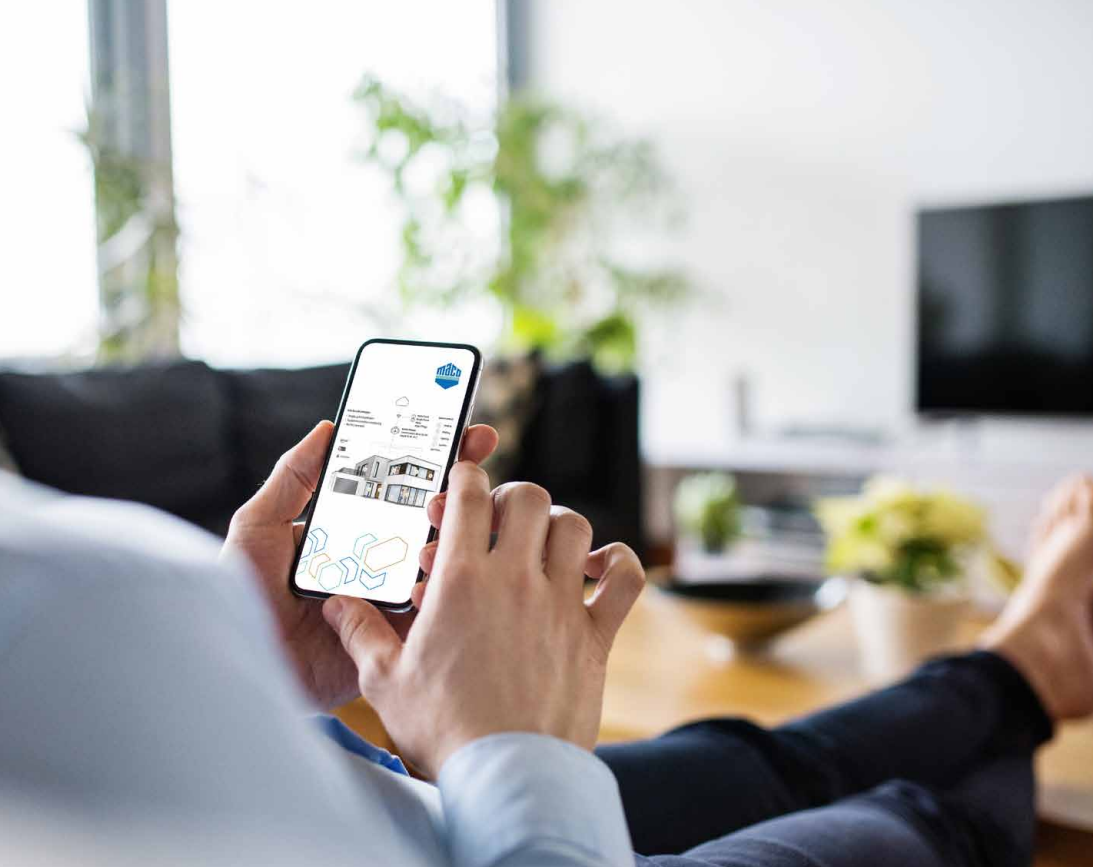

© AdobeStock, Halfpoint



Sense by MACO | Casement

Ideálny senzor pre okná otvárané smerom von s kovaním MACO Espags. Montuje sa na stranu rámu a pomocou priložených adaptérov sa dá flexibilne prispôbiť rôznym okenným profilom. Vďaka tomu ho výrobcovia môžu ľahko inštalovať ako originálne vybavenie, ale aj dodatočne.



Sense by MACO | Door

Špeciálne pre dvere: Senzor umožňuje úplné monitorovanie stavu zámkov ovládaných kľúčom, mechanicko-automatických alebo plne motorizovaných zámkov. Pri zámkoch ovládaných kľučkou spoľahlivo rozpozná, či je uzamykací čap vysunutý.



Sense by MACO | Universal

Výnimočne všestranný a dodatočne montovateľný: Senzor pre prípady, keď nie je možné použiť iné riešenia. Ako prvý bezdrôtový senzor na trhu umožňuje spoľahlivé skryté monitorovanie zatvárania, napríklad zdvižno-posuvných dverí, ale aj monitorovanie otvárania iných prvkov budovy nezávisle od kovania.

Naše senzorové riešenia premieňajú dáta na nové možnosti

Pripravené na budúcnosť s Matter

Bezpečný a používateľsky prívetivý: Matter je nový štandard inteligentnej domácnosti, ktorý umožňuje bezproblémovú komunikáciu medzi zariadeniami od rôznych výrobcov.



Výhody riešenia

- › Jednoduchá a rýchla inštalácia
- › Monitorovanie stavu
- › Prevádzka na batérie



sense[®]
by MACO

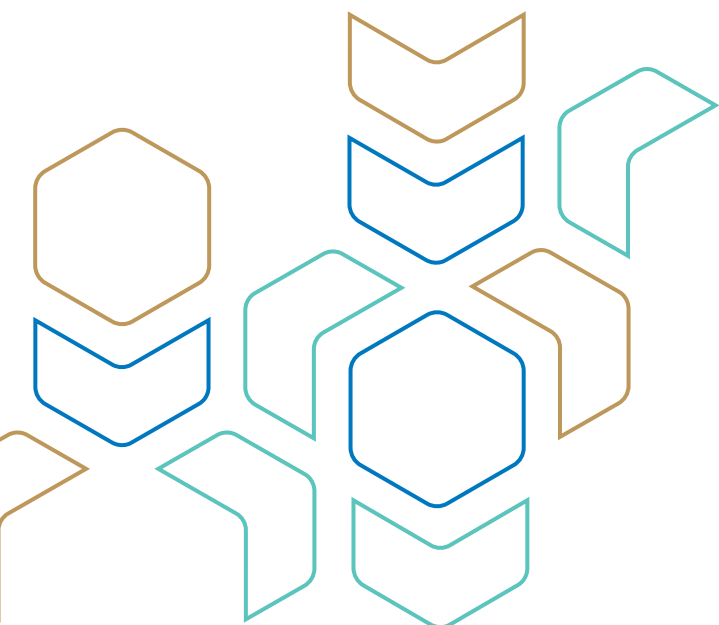

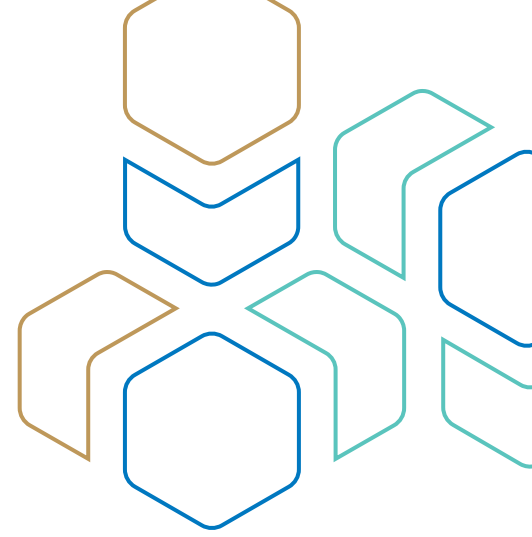

Apple Home
Google Home
Alexa
Smart Things
Ikea Home Smart



Mimoriadne šikovné

Všetky pohony pre okná, dvere a posuvné dvere je možné s minimálnym úsilím integrovať do systémov inteligentnej domácnosti kompatibilných s Matter, čím umožňujú univerzálne scenáre automatizácie.

Border Router

pripojenie k LAN alebo Wi-Fi
(napr. Apple TV 4K)



inteligentné ovládanie

-  kúrenie
-  tienenie
-  osvetlenie
-  zásuvky

a ďalšie ...

Servisné riešenia

Získajte podporu pre procesy, ktorá vás posunie vpred

Už 75 rokov je MACO symbolom techniky v pohybe. Ale sú to aj naše servisné riešenia, ktoré z nás robia cenného a preferovaného partnera. Od fázy návrhu, plánovania a testovania až po výrobu a predaj: S MACO servisnými riešeniami digitálna služba, podpora v oblasti noriem a produktová služba poskytujeme výrobcam praktickú podporu, aby ste mohli organizovať svoje procesy rýchlejšie, spoľahlivejšie a teda efektívnejšie.

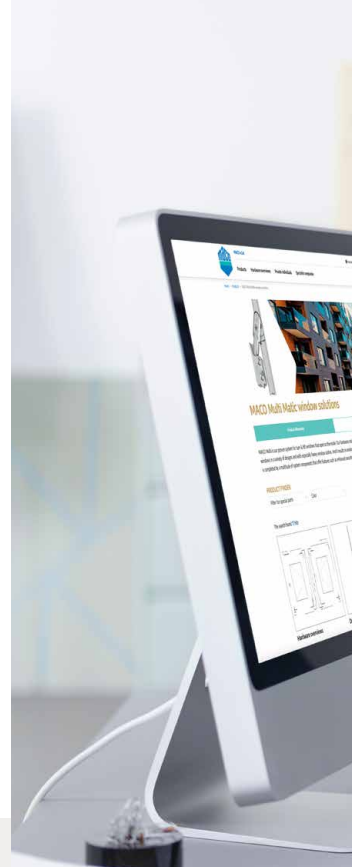

Digitálne služby

Digitalizácia procesov a ich zefektívnenie: S **MACO digitálnymi službami** to dosiahneme viacerými spôsobmi. Nový a pohodlný: katalóg **eCat** je digitálna príručka pre všetky produkty MACO – v profesionálnej verzii s množstvom doplňujúcich informácií a funkciou stiahnutia. **MACO Win** umožňuje rýchlu a jednoduchú konfiguráciu kovania, zatiaľ čo ponuka služieb **Data** a **BIM** poskytuje prispôsobené a podrobné údaje pre plánovanie a výrobu. Naše servisné riešenia **Shop** a **EDI** automatizujú proces nákupu a znižujú počet manuálnych procesov.



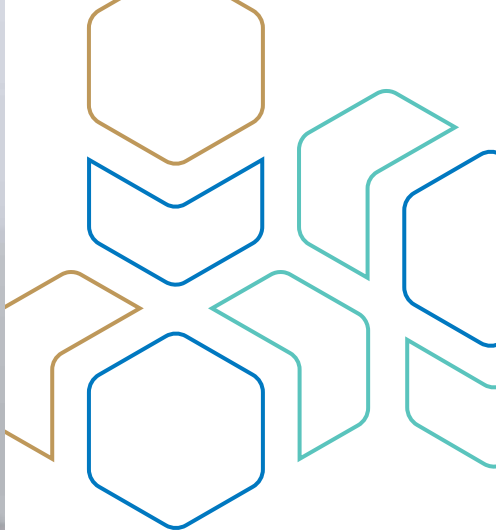
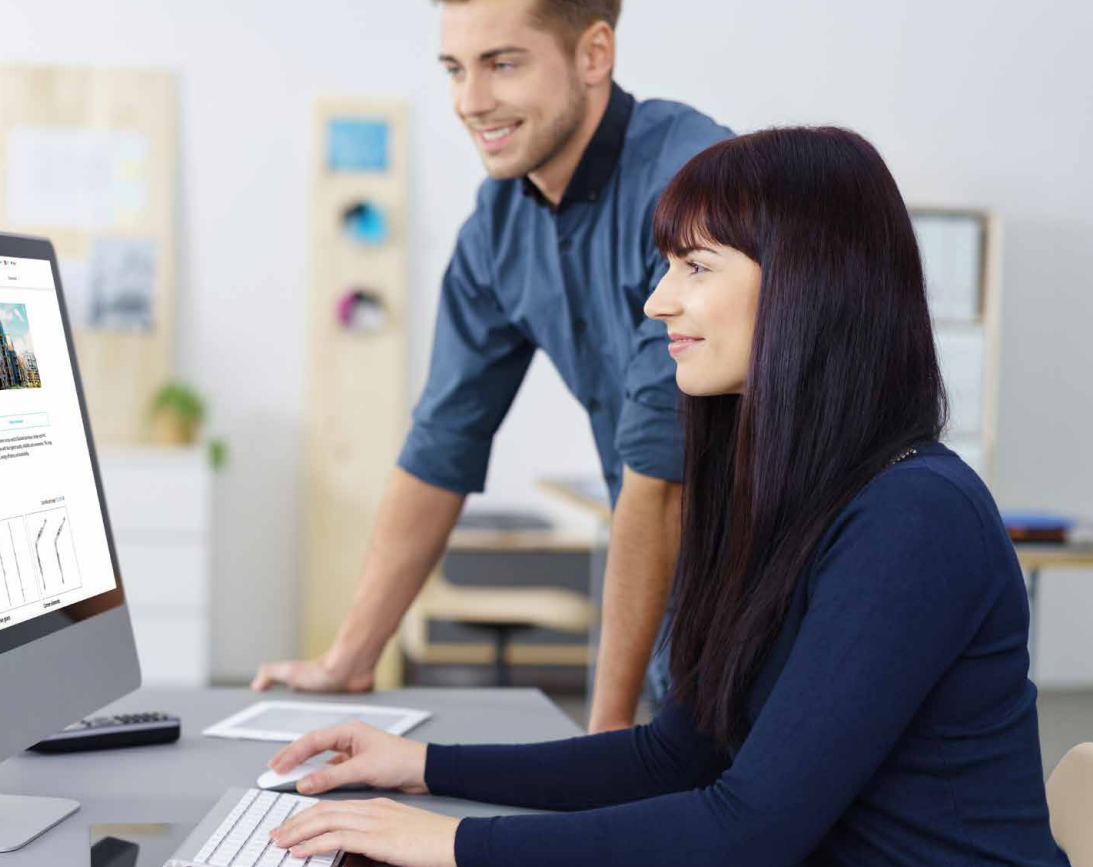

© AdobeStock, contrastwerkstatt

eCat **NOVINKA**

Nový katalóg eCat nahrádza doterajší TOM a je digitálnou príručkou pre celú produktovú paletu spoločnosti MACO. Voľne prístupné v jednoduchej verzii alebo s mnohými funkciami navyše, ako sú technické výkresy, informácie o používaní, 6-stránkové náhľady, ako aj predlohy na vŕtanie a frézovanie, ktoré si môžete stiahnuť aj v profesionálnej verzii po registrácii na Partnerskom portáli MACO.

Podpora v oblasti noriem

Poradenstvo, odborné znalosti, licencie a spoľahlivé testy: Spoločnosť MACO ponúka množstvo riešení pre výrobu v súlade s normami, pokiaľ ide o ochranu proti vlámaniu **RC**. S **TBDK** testuje MACO maximálne prípustné hmotnosti krídla. Výsledkom sú výrobky, ktoré spĺňajú požiadavky zákonodarcov aj našich zákazníkov.

Produktový servis

Všetko dobré pre výrobu: Zatiaľ čo MACO produktový servis zvyšuje efektívnosť pomocou prefabrikovaných zdvižno-posuvných systémov a prahov na mieru (**Produkty na mieru**), široký výber šablón, nástrojov a strojov (**Montážne nástroje**) uľahčuje montáž.

Automatizácia okien

Objavte systém pre väčšiu bezpečnosť

Moderná automatizácia okien umožňuje účinné a prirodzené vetranie – prispôsobené veľkosti okien, spôsobu otvárania a požadovanej výmene vzduchu. V prípade požiaru zaisťuje technológia RWA rýchle spustenie alarmu a spoľahlivé odvádzanie dymu a tepla. Všetky pohony je navyše možné pohodlne integrovať do inteligentných systémov riadenia budov prostredníctvom novej technológie Matter.



HAUTAU SBS Comfort Drive



Nožnica **HAUTAU SBS Comfort Drive** sa vďaka integrovanej technológii zbernice dá priamo spárovať s uzamykacími pohonmi s technológiou Comfort Drive – bez externých zariadení. Splňa požiadavky RWA a v kombinácii s centrálnym uzáverom aj požiadavky RC a je testovaná podľa normy EN 12101-2. Doby otvorenia kratšie ako 60 sekúnd zaisťujú rýchlu reakciu a vysokú tesnosť prostredníctvom centrálného uzáveru. Úzky dizajn uľahčuje inštaláciu. Kombinácia s kompaktnou centrálou RWA RAZ K a modulárnou centrálou RWA a centrálou vetrania RZ2/LZ2 umožňuje komplexné riešenia odvodu dymu a vetrania.

HAUTAU PRIMAT kompakt 300 Comfort Drive



HAUTAU PRIMAT kompakt 300 ponúka maximálnu flexibilitu pre prirodzené vetranie a odvod dymu. Je dostupný s pohonom horného svetlíka 24 V alebo 230 V so zdvihom až 300 mm. Štíhla konštrukcia umožňuje montáž aj v úzkych profiloch, pričom veľmi tichý chod je ideálny aj do citlivých priestorov. Voliteľné pripojenie na centrálnu uzatváranie zvyšuje bezpečnosť. Dizajn s dvoma krídlami zabezpečuje vysoký prítlak, a v tandmovej súprave je pohon priamo spárovaný cez internú zbernicu. Zdvih a rýchlosť je možné jednoducho nastaviť pomocou nástroja ConfigTool a inteligentne ovládať cez WLAN box.



© iStock, skymesher

Modulová centrála HAUTAU RWA RZ2

NOVINKA

Modulová centrála HAUTAU RWA RZ2 je možné použiť aj ako modulárne riadenie vetrania a flexibilne rozšíriť pomocou doplnkových modulov. Ovláda 24 V pohony v oknách, klapkách a svetelných kupolách a umožňuje manuálne alebo automatické vetranie. S odstupňovanými rozsahmi prúdu až do 72 A, všestrannými možnosťami pripojenia a nastaviteľnými doplnkovými funkciami – vrátane ovládania cez nástroj ConfigTool – umožňuje vytvoriť jednu alebo viac RWA a ventilačných skupín. Zároveň poskytuje maximálnu flexibilitu pri odvoде dymu a prirodzenom vetraní budov.





TECHNIKA V POHYBE

Informácie, riešenia, poradenstvo MACO je tu pre vás

Na stránke www.maco.eu nájdete viac informácií o sortimente kovaní MACO, ako aj možnosť stiahnuť dokumentáciu, montážne návody a certifikáty. Tam nájdete aj vhodného MACO poradcu vo vašej blízkosti. Radi vám poskytneme osobné poradenstvo – sme tu pre vás

MACO vo Vašom okolí:
www.maco.eu/kontakt



Tlačový dokument podlieha priebežným zmenám.
Aktuálna verzia dostupná k stiahnutiu <https://www.maco.eu/assets/760386>
alebo po načítaní QR kódu.

Vytvorené: 03/2026
Obj.č. 760386
Všetky práva vyhradené