

Техника в движени

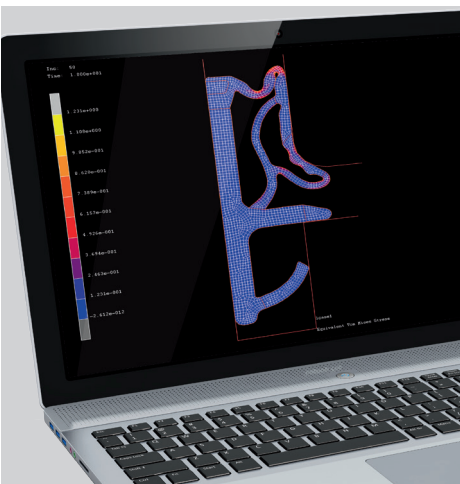

# МАСО УПЛОТНИТЕЛИ



Каталог



<b>1</b>	<b>Информация</b>	<b>4</b>
<b>2</b>	<b>Окно</b>	<b>7</b>
<b>3</b>	<b>Дверь</b>	<b>21</b>
<b>4</b>	<b>НС</b>	<b>30</b>
<b>5</b>	<b>Список артикулов</b>	



**Nº** Артикул

 Норма упаковки

€ Брутто-цена в € (/00 означает, что цена указана за 100 шт. В остальных случаях - всегда за 1 шт.)

 Вид обработки

**L** Длина элемента

 Ширина уплотнителя порога

 Высота уплотнителя порога

 Зазор, перекрываемый уплотнителем порога

**B** Ширина

**H** Высота



## **1 Информация**

### **1.1 Указания по эксплуатации и уходу**

#### **1. Информация о продукте и использовании по назначению**

УПЛОТНИТЕЛИ включают следующий ассортимент продуктов:

- Уплотнители для окон
- Уплотнители для дверей
- Принадлежности для уплотнителей для окон и дверей
- Уплотнители для дверных порогов
- Принадлежности для уплотнителей для дверных порогов

Область применения

Дальнейшие детали для корректного применения приведены в разделах СВОЙСТВА МАТЕРИАЛА, СВОЙСТВА УПЛОТНИТЕЛЯ, МЕТОДЫ ПЕРЕРАБОТКИ УПЛОТНИТЕЛЕЙ, ТЕХНИЧЕСКИЕ СВОЙСТВА ДВЕРНЫХ УПЛОТНИТЕЛЕЙ настоящего каталога (см. пункт 5 даного докумена).

#### **2. Необходимо принять во внимание**

- Особые указания
  - i. Продукты серии УПЛОТНИТЕЛИ разработаны исключительно для профессионального использования.
  - ii. МАСО не несет гарантийные обязательства за конструктивные ошибки исполнения, ущерб или недостатки, которые проявляются при реализации, использовании или установке неспециализированным или неквалифицированным персоналом.

#### **3. Использование не по назначению**

Получатели поставляемой продукции, т.е. все без исключения, кто продукт получает, использует, перепродает и т.д., обязаны строго придерживаться предписаний и инструкций данного тех.паспорта и приведенных здесь документов. Все получатели, особенно лица/ профессиональные группы, указанные в пункте 4 данного тех.паспорта, должны предоставлять информацию о поставляемом продукте покупателям, монтажникам или пользователям продукции МАСО. Также необходимо обратить внимание на инструкцию по применению и на использование различных элементов в отношении складского хранения, использования, транспортировки, применения и обращения с продуктом, рекомендуемыми МАСО. Особенно должны упоминаться убытки/повреждения, которые могут возникать в результате неправильного использования или использования не по назначению продукта МАСО.

Продукт используется не по назначению прежде всего

если:

- a) уплотнитель вступает в контакт с лаком или поверхностью, вид и возможные параметры которой неизвестны (совместимость предварительно необходимо уточнить с поставщиком)
- b) не выполнялись рекомендации, приведенные в рекомендациях по монтажу
- c) во время использования не применялись требуемые средства защиты (персональные средства защиты, такие как защитные очки, защитные перчатки, дыхательные маски и т.д.)
- d) не учитывались указания по области применения, предусмотренные для отдельных продуктов

#### **4. Информационно - обучающее описание целевой группы**

Технические требования данного документа предназначены для всех получателей продукта, т.е. для всех без исключения лиц, которые продукт получают, используют, перепродают и т.д. Как пример здесь приведены некоторые профессиональные группы:

##### **4.1. Проектировщики**

группа включает все фирмы/ лица, которые планируют возведение зданий и установку оконных/ дверных систем, включая учет строительных материалов и продуктов

##### **4.2. Специализированные дилеры**

группа включает все фирмы/ лица, которые получают продукты от соответствующих производителей для дальнейшей продажи без дополнительных изменений или доработок.

##### **4.3. Производители окон и дверей**

группа включает все фирмы/ лица, которые получают полуфабрикаты от соответствующих производителей для дальнейшей обработки и последующей установки в изготовленные окна или двери.

##### **4.4. Дилер строительной продукции / фирма - застройщик**

Дилеры строительной продукции - это все фирмы/ лица, которые получают окна/ двери у производителей для дальнейшей продажи без дополнительных изменений и для установки в строящийся объект.

Фирмы - застройщики - это все фирмы/ лица, которые получают окна/ двери у производителей для установки в строящийся объект.

##### **4.5. Заказчик**

группа включает все фирмы/ лица, которые заказывают изготовление окон и дверей с целью их установки в строительный объект.



#### **4.6. Конечный потребитель / пользователь**

группа включает все лица, которые используют окна/двери. Они также называются "пользователи".

Для информирования, рекомендаций, а также объяснений по использованию продукции и как гарантия от дефектов продукции MACO, при соблюдении нового кодекса потребителей - директивы 206/ 2005 , предоставляет всем получателям продукта, указанным в пункте (5), данную документацию (в дальнейшем обозначается как "Продукт-информация"), независимо от том, идет ли речь о выдержке или о целом документе.

Все получатели продукта со своей стороны обязуются, в соответствии с пунктом 5 данного документа, всю продукт-информацию прочитать, принять к сведению и правильно использовать для обеспечения корректной работы продукта.

Пример:

- Проектировщик придерживается соответствующих указаний актуальной версии продукт-информации, которую предоставляет производитель окон/ дверей или MACO (см. пункт 5) .
- Специализированный дилер придерживается рекомендаций актуальной версии продукт-информации ( см. пункт 5) и особенно учитывает предоставляемые MACO технические данные, рекомендации по монтажу, указания по обслуживанию и уходу, прежде всего - если требуется - технические данные по безопасности, и передает данную документацию производителями окон/ дверей или застройщику.
- Дилер строительной продукции / фирма - застройщик придерживается требований имеющейся продукт-информации (см. пункт 5) и особенно руководства по эксплуатации и уходу предоставляемых производителем окон/ дверей и, при необходимости, передает их конечному потребителю/ пользователю.

#### **5. Предоставляемая документация**

Следующая документация содержит предписания по использованию продукта УПЛОТНИТЕЛИ:

- I. Каталог продукции
- II. Руководство по монтажу и эксплуатации (если предусмотрено)
- III. Технический паспорт продукта
- IV. Технический паспорт безопасности продукта
- V. Рекомендации по обслуживанию и уходу (если предусмотрено)

Актуальные версии указанной документации можно получить в бумажном виде у компании MACO или загрузить с сайта [www.maco.com](http://www.maco.com)

#### **6. Исключение ответственности**

Все данные и рекомендации в данном документе составлены с учетом действующих норм и предписаний по последнему слову техники в соответствии с имеющимся опытом и приобретенными знаниями.

Для обеспечения безопасности и профессиональной пригодности при использовании продукта УПЛОТНИТЕЛИ необходимо выполнять все рекомендации, приведенные в документации (см. пункт 2 и 5), которую MACO предоставляет получателю продукта УПЛОТНИТЕЛИ. Невыполнение рекомендаций рассматривается как использование продукта не по назначению в соответствии с пунктом 3 и может привести к риску повреждения человека или имущества. Если одно из рекомендаций MACO реализуется в измененном виде или для одного из пользователей требуется специальное использование продукта, рекомендаций для которого нет в руководстве по эксплуатации или в примерах по использованию продукта, производитель системы обязан проверить данный вид применения продукта на соответствие с требованиями использования по назначению или поручить квалифицированному персоналу провести такую проверку.

MACO также освобождается от ответственности в следующих случаях:

- a) если недостаток продукта совпадает ограничениями, в соответствии с административным предписаниями
- b) если в соответствии с действующими специализированными положениями ко времени ввода продукта на рынок ответчики не признали некоторые свойства продукта дефектом
- c) если ответчик произвел только один элемент или только один полуфабрикат и дефект проявился во время конструктивной фазы продукта, или если дефект возник из-за ошибки, так как пользователь продукта УПЛОТНИТЕЛЬ (см. пункт 3) применял не подходящий способ производства.

MACO не несет гарантийные обязательства за производственные недостатки и дефицит мощности или недостатки, возникшие из-за полного или частичного несоблюдения пунктов 2, 3, 5, 6

В данных случаях законные и договорные гарантии, а также любой вид ответственности за повреждения из-за использования некачественного продукт исключены.



## 1.2 Свойства материала

### **УПЛОТНИТЕЛИ ИЗ ВСПЕНЕННОЙ ТПЭ-СМЕСИ (ТЭ)**

Этот уплотнитель ко- или триэкструдирован из термопластичного эластомера, при этом профиль частично вспенен

- Большие допускаемые отклонения
- Отвержденная, стабильная обратная сторона для удобного монтажа
- Стабильная геометрия
- Область действия уплотнителя - вспененный материал для комфортного мягкого давления закрытия
- Хорошая совместимость с водорастворимым лаком и растворителем
- Свариваемый или соединяемый в угол
- Термостойкость: -40/+120 °С

### **УПЛОТНИТЕЛИ ИЗ КОМПАКТНОГО ТЭП (ТК)**

Из термопластичного эластомера, моно- или ко-экструдирован.

- Возможна геометрия профиля с очень тонкими стенками - для максимального комфорта и мягкого запираения
- Отвержденная, стабильная обратная сторона для удобного монтажа
- Отличная стабильность размеров
- Большие допускаемые отклонения
- Хорошая совместимость с водорастворимым лаком и растворителем
- Свариваемый или соединяемый в угол
- Термостойкость: -40/+120 °С

### **УПЛОТНИТЕЛИ ИЗ КОМПАКТНОГО СИЛИКОНА (SC)**

Из вулканизированного силикона, моно- или ко-экструдированный

- Отличная стойкость к УФ-излучению
- Особенно мягкое, комфортное давление запираения также при некорретной оси вращения
- Улучшенная способность возврата в исходное состояние при неблагоприятных климатических условиях
- Термостойкость: -40/+200 °С

### **УПЛОТНИТЕЛЬ ИЗ ЕПДМ (ЕЕ, ТК)**

Этот уплотнитель из ЕПДМ вулканизированный и моно- или ко-экструдирован, при этом образуется компактный (ТК) или частично вспененный (ЕЕ) профиль.

- (ЕЕ) Область действия уплотнителя - вспененный материал для комфортного мягкого давления закрытия
- (ТК) Возможна геометрия профиля с очень тонкими стенками - для максимального комфорта и мягкого запираения
- Отличная способность возврата в исходное состояние
- Большие допускаемые отклонения
- Хорошая совместимость с водорастворимым лаком и растворителем
- Соединяемый в угол
- Термостойкость: -40/+120 °С

## 2 Окно

### 2.1 Уплотнитель фальца створки

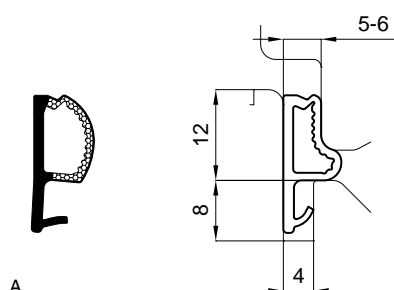
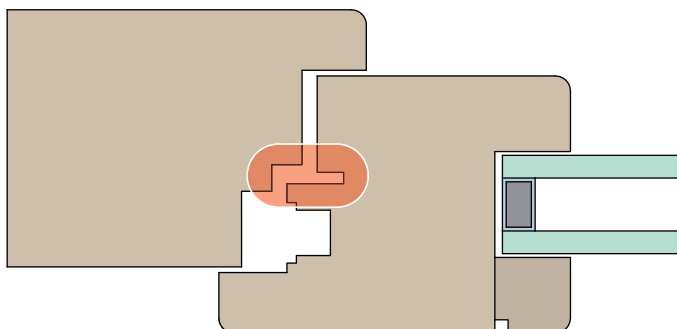

A

2.1.1 TE3003a-4			✂	L		№
TE3003a-4	Цвет: белый	45°; TSS; 90°		200	230	476369
	Цвет: черный	45°; TSS; 90°		200	230	476370
	Цвет: бежевый	45°; TSS; 90°		200	230	476367
	Цвет: сепия коричневый	45°; TSS; 90°		200	230	476368
	Цвет: серый	45°; TSS; 90°		200	230	A 476366

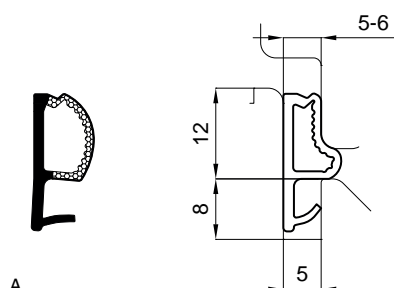

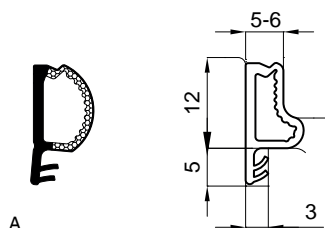

A

2.1.2 TE3003a-5			✂	L		№
TE3003a-5	Цвет: белый	45°; TSS; 90°		200	230	476374
	Цвет: черный	45°; TSS; 90°		200	230	476375
	Цвет: бежевый	45°; TSS; 90°		200	230	476372
	Цвет: сепия коричневый	45°; TSS; 90°		200	230	476373
	Цвет: серый	45°; TSS; 90°		200	230	A 476371



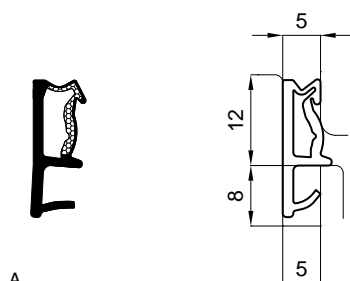

2.1.3 TE3004

			L		№
TE3004	Цвет: белый	45°; TSS	210	210	476569
	Цвет: черный	45°; TSS	210	210	A 476566
	Цвет: бежевый	45°; TSS	210	210	476570
	Цвет: сепия коричневый	45°; TSS	210	210	476568
	Цвет: серый	45°; TSS	210	210	476567



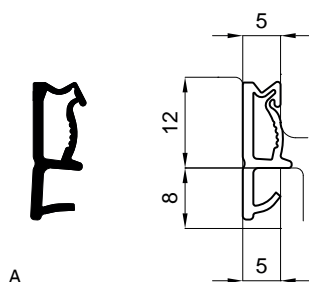

2.1.4 TE3009

			L		№
TE3009	Цвет: белый	45°; TSS; скрытый	200	200	476511
	Цвет: черный	45°; TSS; скрытый	200	200	476512
	Цвет: бежевый	45°; TSS; скрытый	200	200	A 476508
	Цвет: сепия коричневый	45°; TSS; скрытый	200	200	476510
	Цвет: серый	45°; TSS; скрытый	200	200	476509



2.1.5 TC2002

			L		№
TC2002	Цвет: белый	45°; TSS	200	200	476500
	Цвет: черный	45°; TSS	200	200	476501
	Цвет: бежевый	45°; TSS	200	200	A 476497
	Цвет: сепия коричневый	45°; TSS	200	200	476499
	Цвет: серый	45°; TSS	200	200	476498



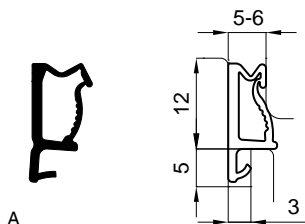

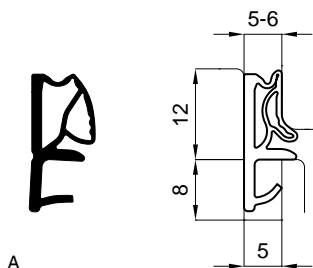

2.1.6 TC2003			L		№
	TC2003	Цвет: белый	200	200	476637
		Цвет: черный	200	200	476638
		Цвет: бежевый	200	200	A 476634
		Цвет: сепия коричневый	200	200	476635
		Цвет: серый	200	200	476636

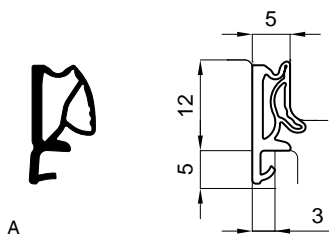

2.1.7 TC2017			L		№	
	TC2017	Цвет: белый	45°; TSS	150	150	476693
		Цвет: черный	45°; TSS	150	150	476694
		Цвет: бежевый	45°; TSS	150	150	A 476690
		Цвет: сепия коричневый	45°; TSS	150	150	476691
		Цвет: серый	45°; TSS	150	150	476692



2.1.8 TC2018			L		№	
	TC2018	Цвет: белый	45°; TSS	150	150	476698
		Цвет: черный	45°; TSS	150	150	476699
		Цвет: бежевый	45°; TSS	150	150	A 476695
		Цвет: сепия коричневый	45°; TSS	150	150	476696
		Цвет: серый	45°; TSS	150	150	476697

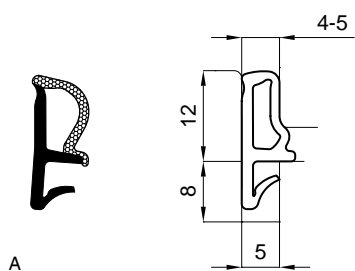

2.1.9	EE5002			L		№
	EE5002	Цвет: белый	45°	200	200	<b>476886</b>
		Цвет: черный	45°	200	200	A <b>476885</b>
		Цвет: бежевый	45°	200	200	<b>476889</b>
		Цвет: сепия коричневый	45°	200	200	<b>476888</b>
		Цвет: серый	45°	200	200	<b>476887</b>

## 2.2 Уплотнитель оконной коробки

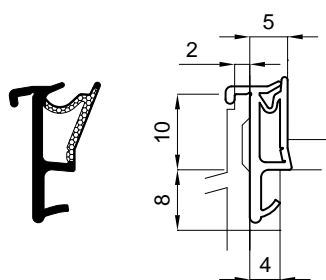
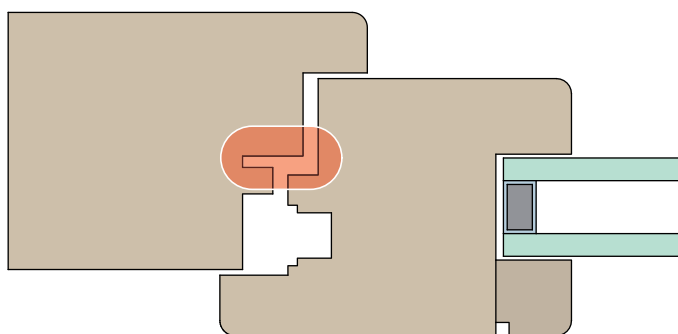

### 2.2.1 TE3002a



L



№

TE3002a

Цвет: белый

90°; скрытый

120 120

476485

Цвет: черный

90°; скрытый

120 120

476486

Цвет: бежевый

90°; скрытый

120 120

A 476482

Цвет: сепия  
коричневый

90°; скрытый

120 120

476484

Цвет: серый

90°; скрытый

120 120

476483

## 2.3 Уплотнитель наплава

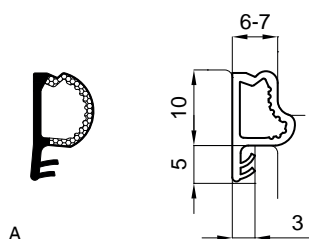
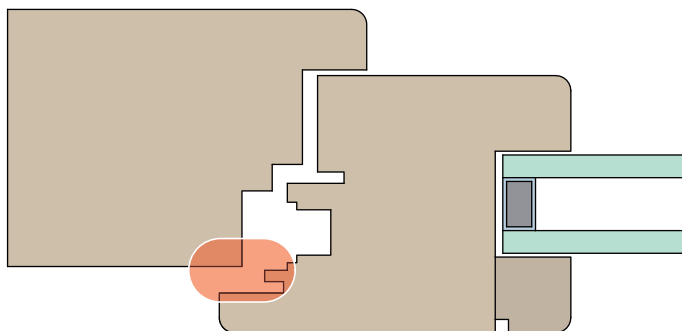

### 2.3.1 TE3001

		✂		L		№
TE3001	Цвет: белый	45°; TSS; 90°	230	230		476379
	Цвет: черный	45°; TSS; 90°	230	230		476380
	Цвет: бежевый	45°; TSS; 90°	230	230		476377
	Цвет: сепия коричневый	45°; TSS; 90°	230	230		476378
	Цвет: серый	45°; TSS; 90°	230	230	A	476376

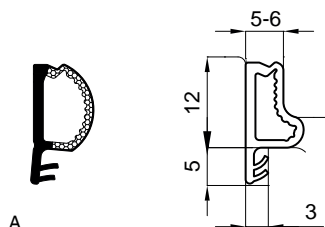

### 2.3.2 TE3004

		✂		L		№
TE3004	Цвет: белый	45°; TSS	210	210		476569
	Цвет: черный	45°; TSS	210	210	A	476566
	Цвет: бежевый	45°; TSS	210	210		476570
	Цвет: сепия коричневый	45°; TSS	210	210		476568
	Цвет: серый	45°; TSS	210	210		476567

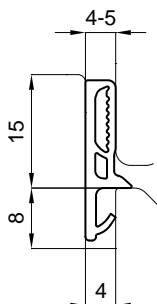

A

2.3.3	TE3005		L		№	
	TE3005	Цвет: белый	90°; скрытый	170	170	476574
		Цвет: черный	90°; скрытый	170	170	A 476571
		Цвет: бежевый	90°; скрытый	170	170	476575
		Цвет: сепия коричневый	90°; скрытый	170	170	476573
		Цвет: серый	90°; скрытый	170	170	476572

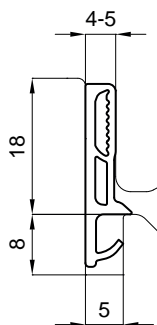

A

2.3.4	TE3006		L		№	
	TE3006	Цвет: белый	90°; скрытый	170	170	476579
		Цвет: черный	90°; скрытый	170	170	A 476576
		Цвет: бежевый	90°; скрытый	170	170	476580
		Цвет: сепия коричневый	90°; скрытый	170	170	476578
		Цвет: серый	90°; скрытый	170	170	476577

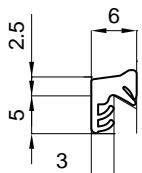

A

2.3.5	TE3007		L		№	
	TE3007	Цвет: белый	45°; TSS	370	370	476490
		Цвет: черный	45°; TSS	370	370	476491
		Цвет: бежевый	45°; TSS	370	370	A 476487
		Цвет: сепия коричневый	45°; TSS	370	370	476489
		Цвет: серый	45°; TSS	370	370	476488

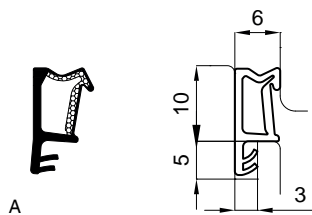

2.3.6 TE3008

				L		№	
	TE3008	Цвет: белый	45°; TSS	230	230		476506
		Цвет: черный	45°; TSS	230	230		476507
		Цвет: бежевый	45°; TSS	230	230	A	476503
		Цвет: сепия коричневый	45°; TSS	230	230		476505
		Цвет: серый	45°; TSS	230	230		476504

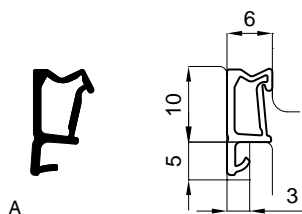

2.3.7 TC2001

				L		№	
	TC2001	Цвет: белый	45°; TSS	230	230		476495
		Цвет: черный	45°; TSS	230	230		476496
		Цвет: бежевый	45°; TSS	230	230	A	476492
		Цвет: сепия коричневый	45°; TSS	230	230		476494
		Цвет: серый	45°; TSS	230	230		476493

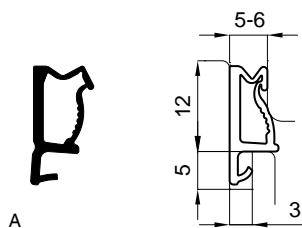

2.3.8 TC2003

				L		№	
	TC2003	Цвет: белый		200	200		476637
		Цвет: черный		200	200		476638
		Цвет: бежевый		200	200	A	476634
		Цвет: сепия коричневый		200	200		476635
		Цвет: серый		200	200		476636

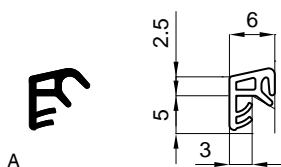

**2.3.9 TC2004**



**L**



**№**

TC2004	Цвет: белый	45°; TSS	370	370		476584
	Цвет: черный	45°; TSS	370	370	A	476581
	Цвет: бежевый	45°; TSS	370	370		476585
	Цвет: сепия коричневый	45°; TSS	370	370		476583
	Цвет: серый	45°; TSS	370	370		476582

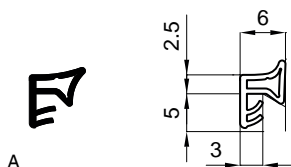

**2.3.10 TC2005**



**L**



**№**

TC2005	Цвет: белый	45°; TSS	370	370		476589
	Цвет: черный	45°; TSS	370	370	A	476586
	Цвет: бежевый	45°; TSS	370	370		476590
	Цвет: сепия коричневый	45°; TSS	370	370		476588
	Цвет: серый	45°; TSS	370	370		476587

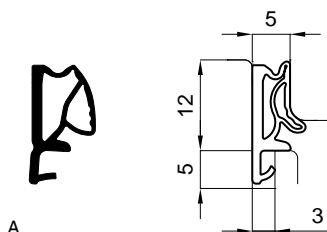

**2.3.11 TC2018**





**L**

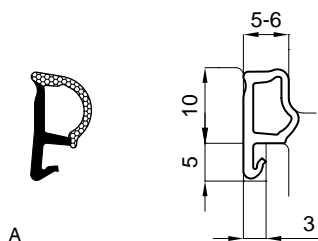

**№**

TC2018	Цвет: белый	45°; TSS	150	150		476698
	Цвет: черный	45°; TSS	150	150		476699
	Цвет: бежевый	45°; TSS	150	150	A	476695
	Цвет: сепия коричневый	45°; TSS	150	150		476696
	Цвет: серый	45°; TSS	150	150		476697



2.3.12 EE5001			✂	L		№
	EE5001	Цвет: белый	45°	220	220	<b>476880</b>
		Цвет: черный	45°	220	220	A <b>476879</b>
		Цвет: бежевый	45°	220	220	<b>476883</b>
		Цвет: сепия коричневый	45°	220	220	<b>476882</b>
		Цвет: серый	45°	220	220	<b>476881</b>



2.4 Шульповый уплотнитель

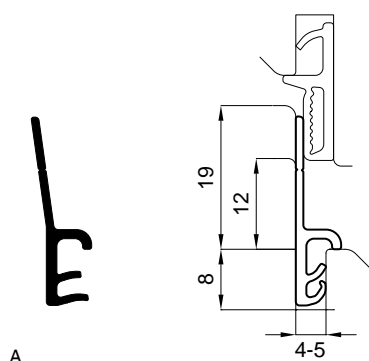
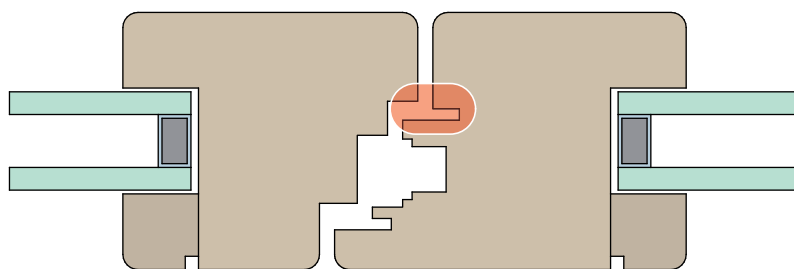

2.4.1 TC2019

			✂	L		№
	TC2019	Цвет: белый	45°; TSS; 90°	180	180	476901
		Цвет: черный	45°; TSS; 90°	180	180	A 476900
		Цвет: бежевый	45°; TSS; 90°	180	180	476904
		Цвет: сепия коричневый	45°; TSS; 90°	180	180	476903
		Цвет: серый	45°; TSS; 90°	180	180	476902

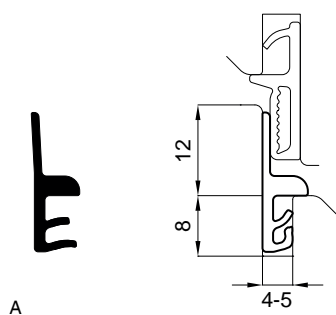

2.4.2 TC2020

			✂	L		№
	TC2020	Цвет: белый	45°; TSS; 90°	210	210	476907
		Цвет: черный	45°; TSS; 90°	210	210	A 476906
		Цвет: бежевый	45°; TSS; 90°	210	210	476910
		Цвет: сепия коричневый	45°; TSS; 90°	210	210	476909
		Цвет: серый	45°; TSS; 90°	210	210	476908

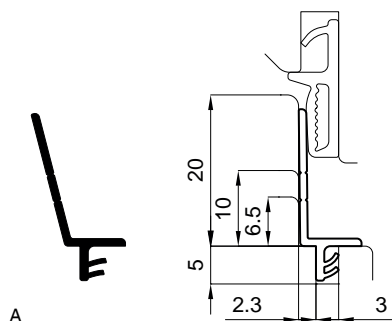

2.4.3 TC2021			L	L	№
	TC2021	Цвет: белый	45°; TSS; 90°	150 150	476913
		Цвет: черный	45°; TSS; 90°	150 150	A 476912
		Цвет: бежевый	45°; TSS; 90°	150 150	476916
		Цвет: сепия коричневый	45°; TSS; 90°	150 150	476915
		Цвет: серый	45°; TSS; 90°	150 150	476914

## 2.5 Накладка для средней створки

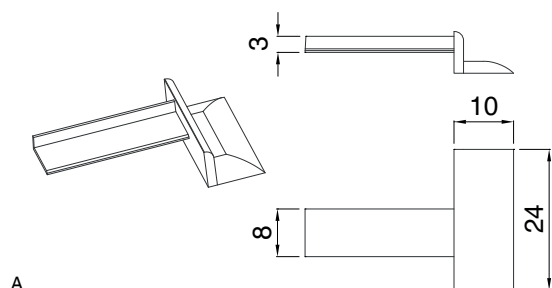
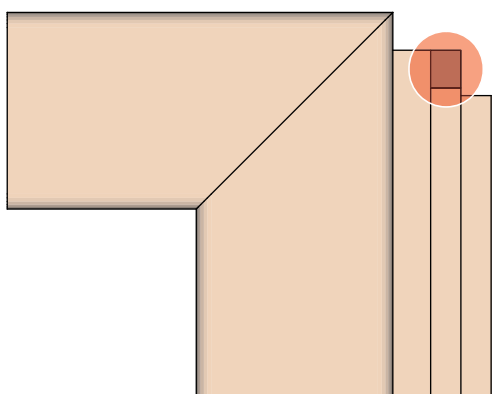

A

### 2.5.1 Накладка Универсал 10



№

Цвет: белый	100	A	476999
Цвет: черный	100		476998
Цвет: бежевый	100		477002
Цвет: сепия коричневый	100		477000
Цвет: серый	100		477001

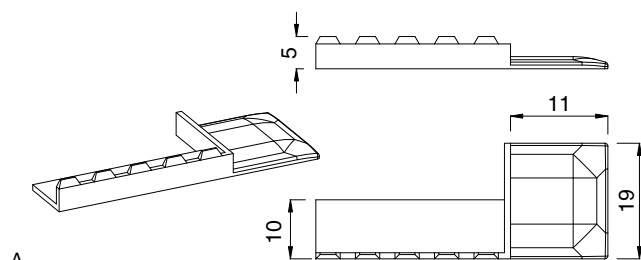

A

### 2.5.2 Накладка Универсал 11



№

Цвет: белый	100	A	476994
Цвет: черный	100		476993
Цвет: бежевый	100		476997
Цвет: сепия коричневый	10		476995
Цвет: серый	100		476996

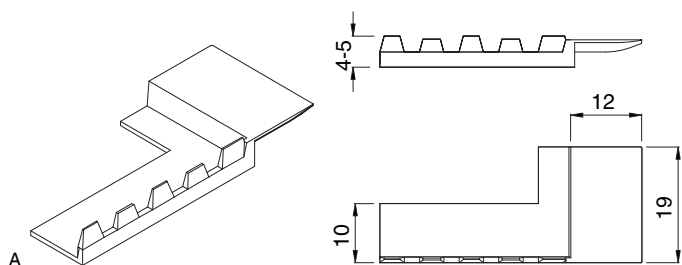

**2.5.3 Накладка Универсал 12**



**№**

Цвет: белый	100	A	<b>476984</b>
Цвет: черный	100		<b>476983</b>
Цвет: бежевый	100		<b>476987</b>
Цвет: сепия коричневый	100		<b>476985</b>
Цвет: серый	100		<b>476986</b>

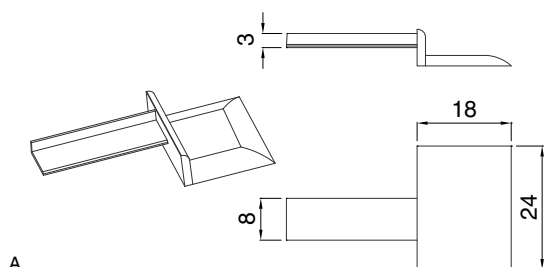

**2.5.4 Накладка Универсал 18**



**№**

Цвет: белый	100	A	<b>477004</b>
Цвет: черный	100		<b>477003</b>
Цвет: бежевый	100		<b>477007</b>
Цвет: сепия коричневый	100		<b>477005</b>
Цвет: серый	100		<b>477006</b>

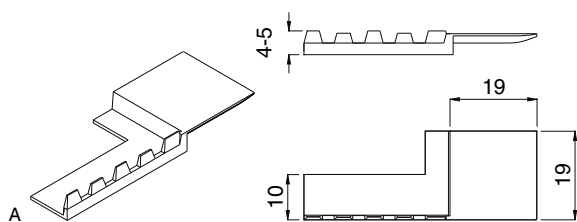

**2.5.5 Накладка Универсал 19**



**№**

Цвет: белый	100	A	<b>476989</b>
Цвет: черный	100		<b>476988</b>
Цвет: бежевый	100		<b>476992</b>
Цвет: сепия коричневый	100		<b>476990</b>
Цвет: серый	100		<b>476991</b>

### 3 Дверь

#### 3.1 Уплотнитель входной двери подходящий

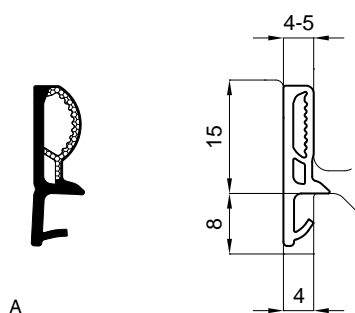
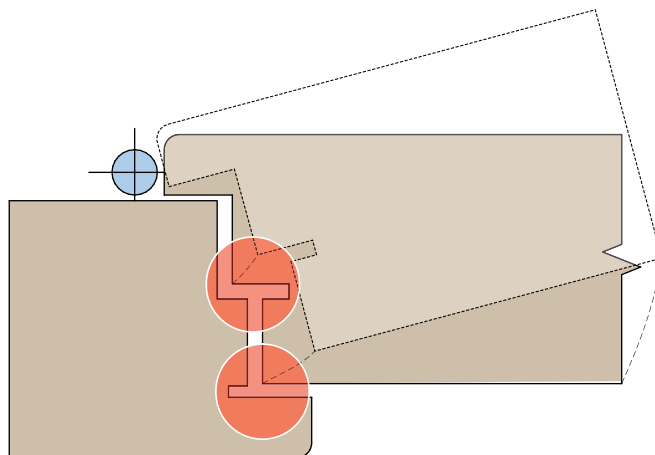

##### 3.1.1 TE3005



L



№

TE3005

Цвет: белый  
Цвет: черный  
Цвет: бежевый  
Цвет: сепия  
коричневый  
Цвет: серый

90°; скрытый  
90°; скрытый  
90°; скрытый  
90°; скрытый  
90°; скрытый

170 170  
170 170  
170 170  
170 170  
170 170

476574  
476571  
476575  
476573  
476572

A

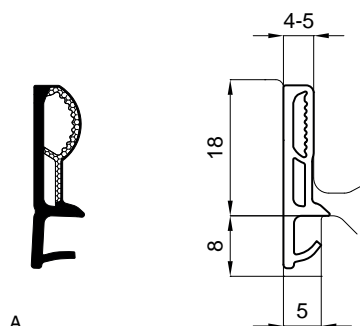

##### 3.1.2 TE3006



L



№

TE3006

Цвет: белый  
Цвет: черный  
Цвет: бежевый  
Цвет: сепия  
коричневый  
Цвет: серый

90°; скрытый  
90°; скрытый  
90°; скрытый  
90°; скрытый  
90°; скрытый



170 170  
170 170  
170 170  
170 170  
170 170

476579  
476576  
476580  
476578  
476577

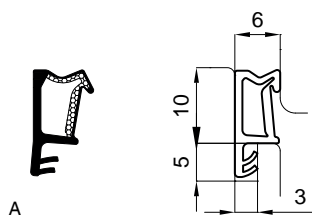
A



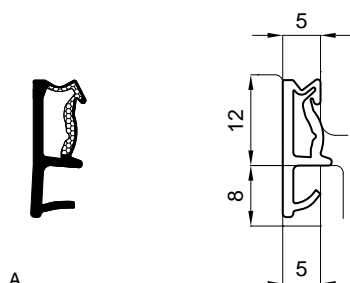

3.1.3 TE3008

				L		№
	TE3008	Цвет: белый	45°; TSS	230	230	<b>476506</b>
		Цвет: черный	45°; TSS	230	230	<b>476507</b>
		Цвет: бежевый	45°; TSS	230	230	A <b>476503</b>
		Цвет: сепия коричневый	45°; TSS	230	230	<b>476505</b>
		Цвет: серый	45°; TSS	230	230	<b>476504</b>



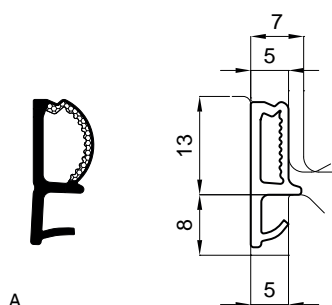

3.1.4 TE3009

				L		№
	TE3009	Цвет: белый	45°; TSS; скрытый	200	200	<b>476511</b>
		Цвет: черный	45°; TSS; скрытый	200	200	<b>476512</b>
		Цвет: бежевый	45°; TSS; скрытый	200	200	A <b>476508</b>
		Цвет: сепия коричневый	45°; TSS; скрытый	200	200	<b>476510</b>
		Цвет: серый	45°; TSS; скрытый	200	200	<b>476509</b>



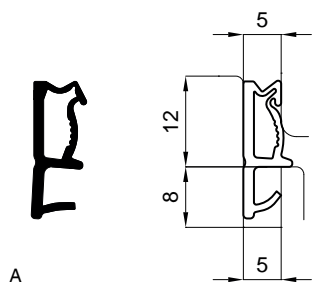

3.1.5 TE3010a

				L		№
	TE3010a	Цвет: белый	90°; скрытый; TSS	190	190	<b>476892</b>
		Цвет: черный	90°; скрытый; TSS	190	190	A <b>476891</b>
		Цвет: бежевый	90°; скрытый; TSS	190	190	<b>476895</b>
		Цвет: сепия коричневый	90°; скрытый; TSS	190	190	<b>476894</b>
		Цвет: серый	90°; скрытый; TSS	190	190	<b>476893</b>



**3.1.6 TC2002**

				<b>L</b>		<b>№</b>
	TC2002	Цвет: белый	45°; TSS	200	200	<b>476500</b>
		Цвет: черный	45°; TSS	200	200	<b>476501</b>
		Цвет: бежевый	45°; TSS	200	200	<b>476497</b>
		Цвет: сепия коричневый	45°; TSS	200	200	<b>476499</b>
		Цвет: серый	45°; TSS	200	200	<b>476498</b>

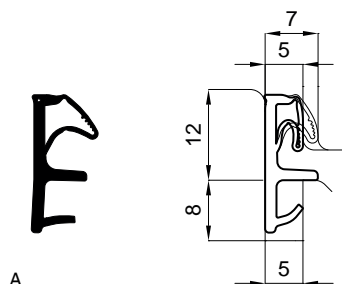

**3.1.7 SC6003a**

				<b>L</b>		<b>№</b>
	SC6003a	Цвет: белый	45°; 90°	140	140	<b>476728</b>
		Цвет: черный	45°; 90°	140	140	<b>476729</b>
		Цвет: бежевый	45°; 90°	140	140	<b>476725</b>
		Цвет: сепия коричневый	45°; 90°	140	140	<b>476726</b>
		Цвет: серый	45°; 90°	140	140	<b>476727</b>

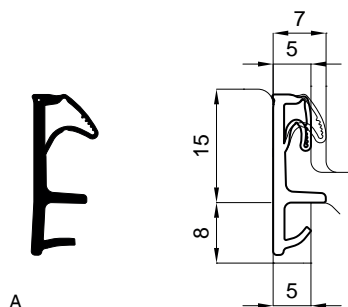

**3.1.8 SC6004a**

				<b>L</b>		<b>№</b>
	SC6004a	Цвет: белый	45°; 90°	120	120	<b>476734</b>
		Цвет: черный	45°; 90°	120	120	<b>476735</b>
		Цвет: бежевый	45°; 90°	120	120	<b>476731</b>
		Цвет: сепия коричневый	45°; 90°	120	120	<b>476732</b>
		Цвет: серый	45°; 90°	120	120	<b>476733</b>

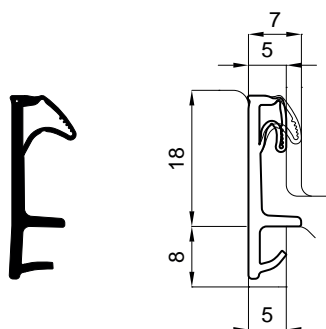

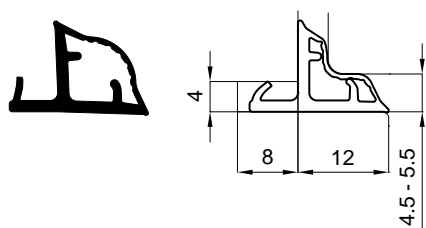

A

3.1.9 SC6005a			L		№
SC6005a	Цвет: белый	45°; 90°	100	100	476740
	Цвет: черный	45°; 90°	100	100	476741
	Цвет: бежевый	45°; 90°	100	100	A 476737
	Цвет: сепия коричневый	45°; 90°	100	100	476738
	Цвет: серый	45°; 90°	100	100	476739



A



3.1.10 SC6006b			L		№
SC6006b	Цвет: белый	90°	100	100	476746
	Цвет: черный	90°	100	100	476747
	Цвет: бежевый	90°	100	100	A 476743
	Цвет: сепия коричневый	90°	100	100	476744
	Цвет: серый	90°	100	100	476745

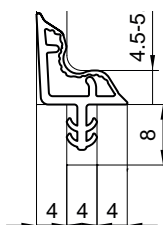
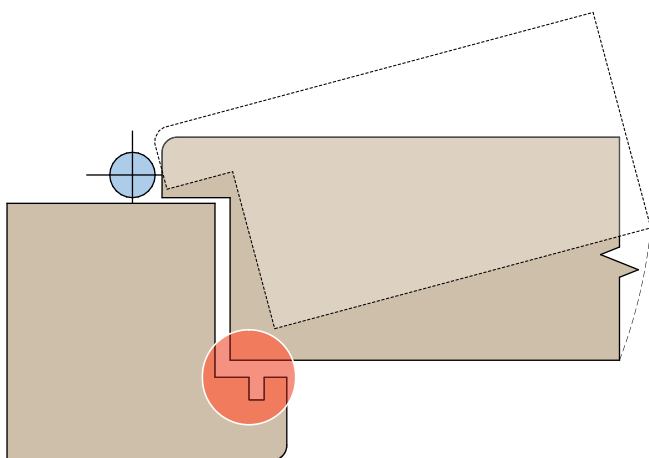

### 3.2 Уплотнитель межкомнатной двери подходящий



A

3.2.1 TC2022b				L		№
	TC2022b	Цвет: белый	90°; 45°	120	120	<b>476975</b>
		Цвет: черный	90°; 45°	120	120	<b>476976</b>
		Цвет: бежевый	90°; 45°	120	120	A <b>476972</b>
		Цвет: сепия коричневый	90°; 45°	120	120	<b>476973</b>
		Цвет: серый	90°; 45°	120	120	<b>476974</b>

### 3.3 Уплотнитель межкомнатной двери неподходящий

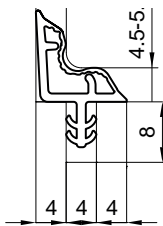
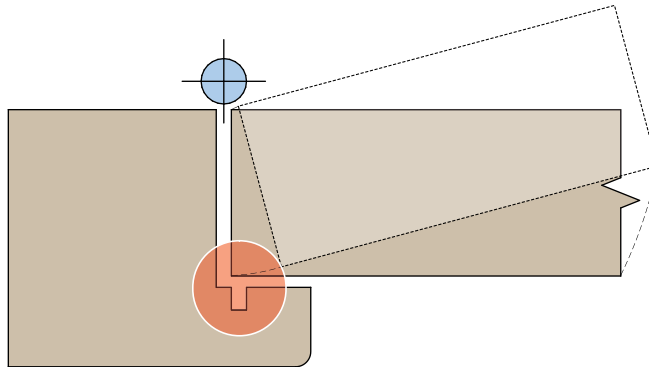

A

#### 3.3.1 TC2022b



L



№

TC2022b

Цвет: белый

90°; 45°

120

120

476975

Цвет: черный

90°; 45°

120

120

476976

Цвет: бежевый

90°; 45°

120

120

A

476972

Цвет: сепия  
коричневый

90°; 45°

120

120

476973

Цвет: серый

90°; 45°

120

120

476974

### 3.4 Уплотнитель дверного порога

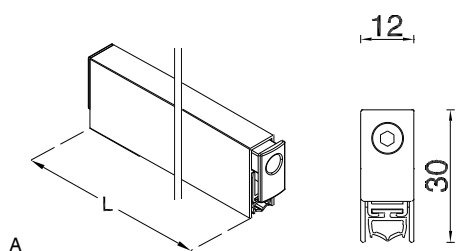

3.4.1 Уплотнитель порога саморегулируемый		L					№	
Индивидуальная упаковка	334	12	30	3 - 14	1	A	D13530	
	459	12	30	3 - 14	1		D13531	
	584	12	30	3 - 14	1		D13532	
	709	12	30	3 - 14	1		D13533	
	834	12	30	3 - 14	1		D10433	
	959	12	30	3 - 14	1		D13534	
	1.084	12	30	3 - 14	1		D13535	
	1.209	12	30	3 - 14	1		D13536	
	Индустриальная упаковка	334	12	30	3 - 14		5	D13537
		459	12	30	3 - 14		5	D13538
584		12	30	3 - 14	5	D13539		
709		12	30	3 - 14	5	D13540		
834		12	30	3 - 14	5	D13541		
959		12	30	3 - 14	5	D13542		
1.084		12	30	3 - 14	5	D13543		
1.209		12	30	3 - 14	5	D13544		

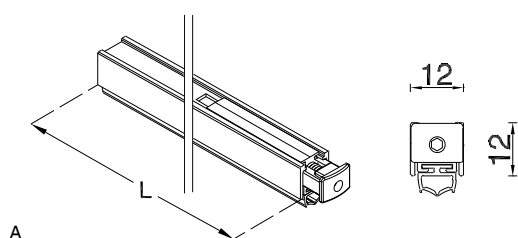

3.4.2 Уплотнитель порога Мини		L					№	
Индивидуальная упаковка	334	12	12	3 - 8	1	A	D13545	
	459	12	12	3 - 8	1		D13546	
	584	12	12	3 - 8	1		D13547	
	709	12	12	3 - 8	1		D13548	
	834	12	12	3 - 8	1		D10424	
	959	12	12	3 - 8	1		D13549	
	1.084	12	12	3 - 8	1		D13550	
	1.209	12	12	3 - 8	1		D13551	
	Индустриальная упаковка	334	12	12	3 - 8		10	D13552
		459	12	12	3 - 8		10	D13553
584		12	12	3 - 8	10	D13554		
709		12	12	3 - 8	10	D13555		
834		12	12	3 - 8	10	D13556		
959		12	12	3 - 8	10	D13557		
1.084	12	12	3 - 8	10	D13558			

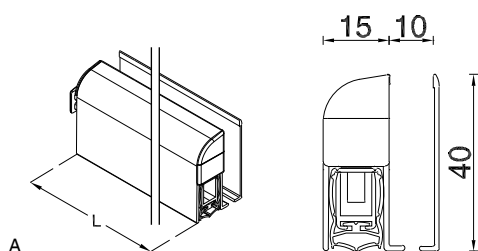

**3.4.3 Уплотнитель порога Стеклопакет**

Индивидуальная упаковка

L					№
350	15	40	3 - 14	1	<b>454330</b>
459	15	40	3 - 14	1	<b>454011</b>
584	15	40	3 - 14	1	<b>454012</b>
709	15	40	3 - 14	1	<b>454013</b>
834	15	40	3 - 14	1	<b>454014</b>
959	15	40	3 - 14	1	<b>454015</b>
1.084	15	40	3 - 14	1	<b>454016</b>
1.209	15	40	3 - 14	1	<b>454017</b>
1.334	15	40	3 - 14	1	<b>454018</b>

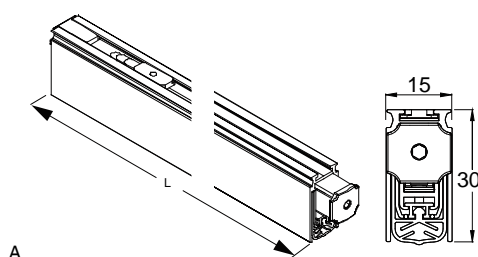

**3.4.4 Уплотнитель порога 54dB**

Индивидуальная упаковка

L					№
459	15	30	3 - 15	1	<b>460713</b>
584	15	30	3 - 15	1	<b>460714</b>
709	15	30	3 - 15	1	<b>460715</b>
834	15	30	3 - 15	1	<b>460716</b>
959	15	30	3 - 15	1	<b>460717</b>
1.084	15	30	3 - 15	1	<b>460718</b>
1.209	15	30	3 - 15	1	<b>460719</b>
Индустиальная упаковка					
459	15	30	3 - 15	5	<b>460706</b>
584	15	30	3 - 15	5	<b>460707</b>
709	15	30	3 - 15	5	<b>460708</b>
834	15	30	3 - 15	5	<b>460709</b>
959	15	30	3 - 15	5	<b>460710</b>
1.084	15	30	3 - 15	5	<b>460711</b>
1.209	15	30	3 - 15	5	<b>460712</b>

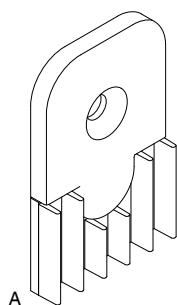

**3.4.5 Шумоизоляция для уплотнителя**

Phon Stop для уплотнителя дверного порога MACO дымо- и шумозащита 15x30мм - 54dB



**№**

50 A **460939**

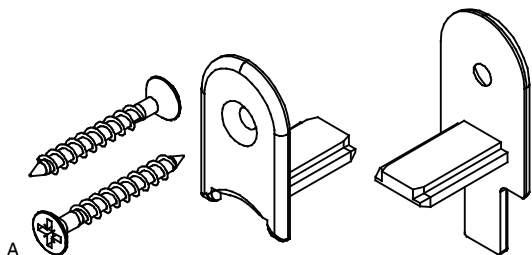

**3.4.6 Крепежный уголок с саморезами для уплотнителя дверного порога**



**№**

Крепежный уголок с саморезами для уплотнителя дверного порога дымо- и шумозащита 15x30мм - 54dB

1

A

**460720**

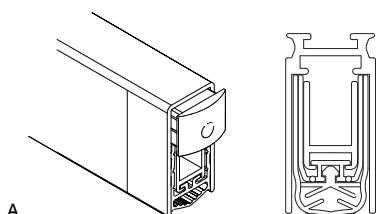

**3.4.7 Bodentürdichtung 54dB mit vormontierten Schrauben**

**L**



**№**

Индустриальная упаковка

459	15	30	20	5		<b>461459</b>
584	15	30	20	5		<b>461460</b>
709	15	30	20	5	A	<b>461461</b>
834	15	30	20	5		<b>461462</b>
959	15	30	20	5		<b>461463</b>
1.084	15	30	20	5		<b>461464</b>
1.209	15	30	20	5		<b>461465</b>

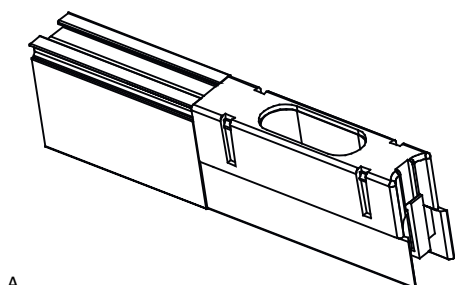

**3.4.8 Принадлежности для шпингалета для уплотнителя дверного порога**



**№**

Принадлежности для шпингалета для уплотнителя дверного порога дымо- и шумозащита 15x30мм - 54dB мод. DSD1530

1

A

**460940**

4 HS

4.1 Средняя створка

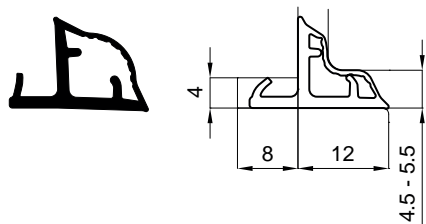
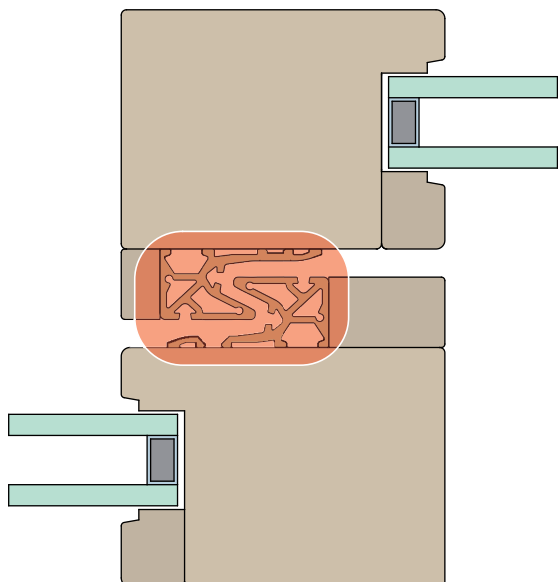

A

4.1.1	SC6006b		✂	L		№
	SC6006b	Цвет: белый	90°	100	100	476746
		Цвет: черный	90°	100	100	476747
		Цвет: бежевый	90°	100	100	A 476743
		Цвет: сепия коричневый	90°	100	100	476744
		Цвет: серый	90°	100	100	476745

## 4.2 Направляющая шина

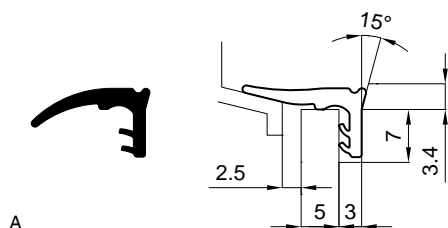
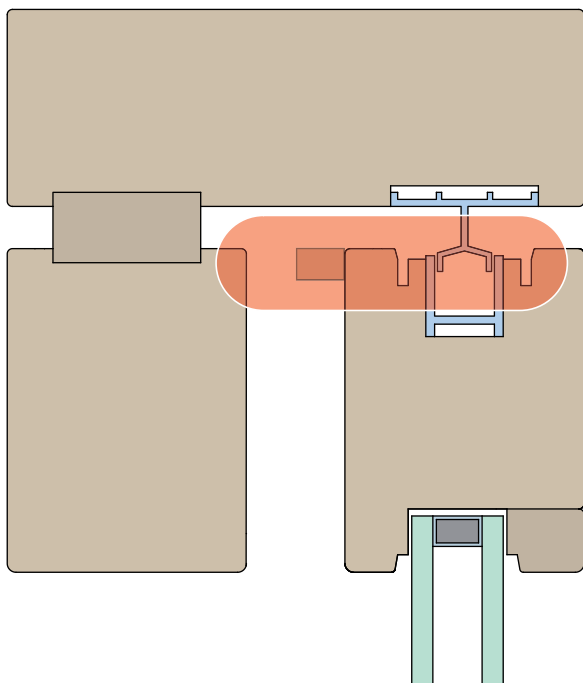

### 4.2.1 TC2023



L



№

TC2023

Цвет: белый

90°; 45°

180

180

477053

Цвет: черный

90°; 45°

180

180

477054

Цвет: бежевый

90°; 45°

180

180

A

477050

Цвет: сепия  
коричневый

90°; 45°

180

180

477051

Цвет: серый

90°; 45°

180

180

477052

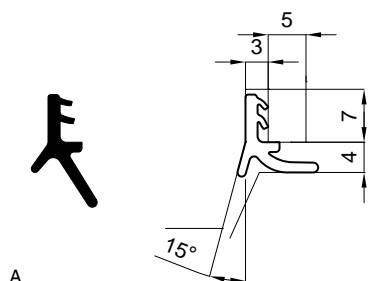

### 4.2.2 TC2024



L



№

TC2024

Цвет: белый

90°; 45°

180

180

477059

Цвет: черный

90°; 45°

180

180

477060

Цвет: бежевый

90°; 45°

180

180

A

477056

Цвет: сепия  
коричневый

90°; 45°

180

180

477057

Цвет: серый

90°; 45°

180

180

477058

4.3 Боковой и нижний

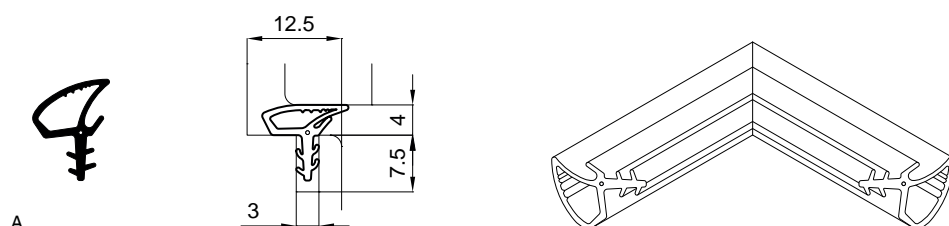
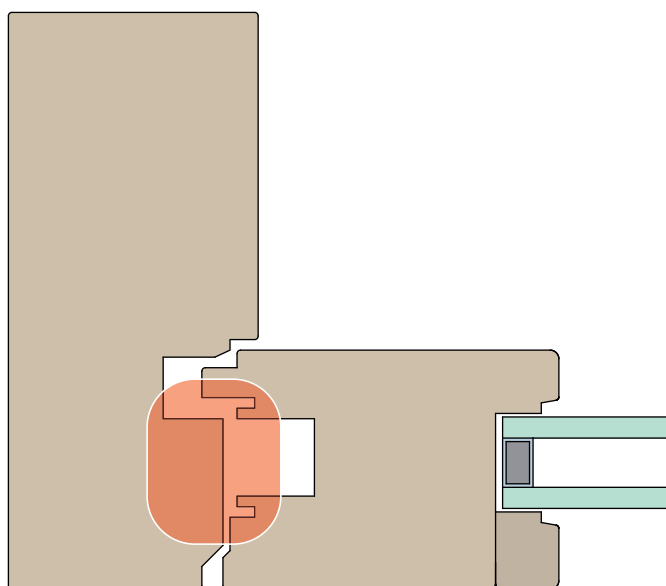

A

4.3.1 SC6001			<b>B</b>	<b>H</b>			<b>№</b>
Silikon	SC6001a	Цвет: черный	2,5	2,5	5	A	<b>476545</b>
		Цвет: антрацит	2,5	2,5	5		<b>477105</b>
		Цвет: светло-серый	2,5	2,5	5		<b>476550</b>
	SC6001b	Цвет: черный	3,5	3,5	5		<b>476551</b>
		Цвет: антрацит	3,5	3,5	5		<b>477104</b>
		Цвет: светло-серый	3,5	3,5	5		<b>476555</b>
	SC6001c	Цвет: черный	1,5	2,5	5		<b>476556</b>
		Цвет: антрацит	1,5	2,5	5		<b>477103</b>
		Цвет: светло-серый	1,5	2,5	5		<b>476560</b>







5 Список артикулов

№	Группа		€ (/00 = 100 штук)	Стр
<b>4</b>				
454011		1		28
454012		1		28
454013		1		28
454014		1		28
454015		1		28
454016		1		28
454017		1		28
454018		1		28
454330		1		28
460706		5		28
460707		5		28
460708		5		28
460709		5		28
460710		5		28
460711		5		28
460712		5		28
460713		1		28
460714		1		28
460715		1		28
460716		1		28
460717		1		28
460718		1		28
460719		1		28
460720		1		29
460939		50		28
460940		1		29
461459		5		29
461460		5		29
461461		5		29
461462		5		29
461463		5		29
461464		5		29
461465		5		29
476366		230		7
476367		230		7
476368		230		7
476369		230		7
476370		230		7
476371		230		7
476372		230		7
476373		230		7
476374		230		7
476375		230		7
476376		230		12
476377		230		12
476378		230		12
476379		230		12
476380		230		12
476482		120		11
476483		120		11
476484		120		11
476485		120		11
476486		120		11
476487		370		13
476488		370		13
476489		370		13
476490		370		13
476491		370		13
476492		230		14
476493		230		14
476494		230		14
476495		230		14
476496		230		14
476497		200		8,23
476498		200		8,23
476499		200		8,23
476500		200		8,23

№	Группа		€ (/00 = 100 штук)	Стр
476501		200		8,23
476503		230		14,22
476504		230		14,22
476505		230		14,22
476506		230		14,22
476507		230		14,22
476508		200		8,22
476509		200		8,22
476510		200		8,22
476511		200		8,22
476512		200		8,22
476545		5		32
476550		5		32
476551		5		32
476555		5		32
476556		5		32
476560		5		32
476566		210		8,12
476567		210		8,12
476568		210		8,12
476569		210		8,12
476570		210		8,12
476571		170		13,21
476572		170		13,21
476573		170		13,21
476574		170		13,21
476575		170		13,21
476576		170		13,21
476577		170		13,21
476578		170		13,21
476579		170		13,21
476580		170		13,21
476581		370		15
476582		370		15
476583		370		15
476584		370		15
476585		370		15
476586		370		15
476587		370		15
476588		370		15
476589		370		15
476590		370		15
476634		200		9,14
476635		200		9,14
476636		200		9,14
476637		200		9,14
476638		200		9,14
476690		150		9
476691		150		9
476692		150		9
476693		150		9
476694		150		9
476695		150		9,15
476696		150		9,15
476697		150		9,15
476698		150		9,15
476699		150		9,15
476725		140		23
476726		140		23
476727		140		23
476728		140		23
476729		140		23
476731		120		23
476732		120		23
476733		120		23
476734		120		23
476735		120		23
476737		100		24
476738		100		24



№	Группа		€ (/00 = 100 штук)	Стр
476739		100		24
476740		100		24
476741		100		24
476743		100		24,30
476744		100		24,30
476745		100		24,30
476746		100		24,30
476747		100		24,30
476879		220		16
476880		220		16
476881		220		16
476882		220		16
476883		220		16
476885		200		10
476886		200		10
476887		200		10
476888		200		10
476889		200		10
476891		190		22
476892		190		22
476893		190		22
476894		190		22
476895		190		22
476900		180		17
476901		180		17
476902		180		17
476903		180		17
476904		180		17
476906		210		17
476907		210		17
476908		210		17
476909		210		17
476910		210		17
476912		150		18
476913		150		18
476914		150		18
476915		150		18
476916		150		18
476972		120		25,26
476973		120		25,26
476974		120		25,26
476975		120		25,26
476976		120		25,26
476983		100		20
476984		100		20
476985		100		20
476986		100		20
476987		100		20
476988		100		20
476989		100		20
476990		100		20
476991		100		20
476992		100		20
476993		100		19
476994		100		19
476995		10		19
476996		100		19
476997		100		19
476998		100		19
476999		100		19
477000		100		19
477001		100		19
477002		100		19
477003		100		20
477004		100		20
477005		100		20
477006		100		20
477007		100		20
477050		180		31
477051		180		31
477052		180		31
477053		180		31
477054		180		31

№	Группа		€ (/00 = 100 штук)	Стр
477056		180		31
477057		180		31
477058		180		31
477059		180		31
477060		180		31
477103		5		32
477104		5		32
477105		5		32
<b>D</b>				
D10424		1		27
D10433		1		27
D13530		1		27
D13531		1		27
D13532		1		27
D13533		1		27
D13534		1		27
D13535		1		27
D13536		1		27
D13537		5		27
D13538		5		27
D13539		5		27
D13540		5		27
D13541		5		27
D13542		5		27
D13543		5		27
D13544		5		27
D13545		1		27
D13546		1		27
D13547		1		27
D13548		1		27
D13549		1		27
D13550		1		27
D13551		1		27
D13552		10		27
D13553		10		27
D13554		10		27
D13555		10		27
D13556		10		27
D13557		10		27
D13558		10		27



**ООО «МАКО ФУРНИТУРА»**  
RU-248033, Калуга, Россия  
Тулское шоссе, д.10

T +7 4842 715100  
F +7 4872 715100  
maco@maco.ru  
[www.maco.ru](http://www.maco.ru)

## **Довольны?**

Ваше мнение важно для нас  
[feedback@maco.eu](mailto:feedback@maco.eu)

Арт. № 757516 – дата: январь 2018  
Все права защищены. Предусмотрены изменения!

Этот печатный документ обновляется.  
Актуальную версию вы можете найти на сайте  
<http://www.maco.eu/sites/assets/MacoDocs/757516.pdf>  
или сканировать QR-код.

