

# AUSTRIAN LIVING COMFORT

НОВЫЙ ВЗГЛЯД НА ДИЗАЙН, БЕЗОПАСНОСТЬ & КОМФОРТ





ПРЕДИСЛОВИЕ

# МЫ СОЗДАЕМ КОМФОРТНУЮ СРЕДУ

Вместе в ваши. Благодаря сотрудничеству с ваши и другими партнерами мы держим руку на пульсе и улавливаем тенденции. Мы стараемся, чтобы наши продукты отвечали запросам клиентов, а не наоборот. Мы переводим конкретные потребности людей в инновации, облегчающие им жизнь, и предлагаем продуманные своевременные и комплексные решения.

Мы особенно выделяем такие тенденции, как доступная среда, комфорт в эксплуатации, безопасность, дизайн. Они отражены в нашем слогане – Austrian living comfort. Мы экспортируем вместе с нашими решениями КОМФОРТ из АВСТРИИ и хотим, чтобы вы тоже наслаждались им. Вы этого достойны.

Таким образом, мы формируем тренды и предлагаем вам широкий ассортимент наших продуктов и услуг. Вы получаете возможность отличаться от своих конкурентов.

На страницах этого проспекта вы познакомитесь с нашими умными фурнитурными решениями. Мы уверены, что они не оставят вас равнодушными. Ждем ваших откликов. Мы всегда открыты к диалогу с ваши!

# СОДЕРЖАНИЕ



## **MACO ТЕХНИКА В ДВИЖЕНИИ** **1**

### **AUSTRIAN LIVING COMFORT** **4**

КОМПЕТЕНЦИИ	6
15 ЛЕТ MACO В РОССИИ	10
ГРУППА КОМПАНИЙ MACO	12
ДОПОЛНИТЕЛЬНЫЕ УСЛУГИ	14
ОБЪЕКТЫ С ФУРНИТУРОЙ MACO	18



### **ОКНА** **22**

MULTI POWER	24
MULTI SKY	26
MULTI SECUIR	28
mTRONIC	30
MULTI MAMMUT	32
БЕЗОПАСНОСТЬ	34
ОКОННЫЕ РУЧКИ	40
ВЗЛОМОСТОЙКИЙ МЕХАНИЗМ С БЛОКИРОВКОЙ ЦАПФ	42
ФУРНИТУРА С ЭЛЕКТРОПРИВОДОМ	44
ФУРНИТУРА КОМФОРТ	46



### **ДВЕРИ** **48**

СИСТЕМА УПРАВЛЕНИЯ ДВЕРЬМИ OPENLIFE	50
ЗАМОК G-TS	52
ЗАМОК Z-TA	54
3-ФАЛЕВЫЙ ЗАМОК Z-TF	56
ПЕТЛИ PRO DOOR T100R	58



### **СДВИЖНЫЕ СИСТЕМЫ** **60**

ФУРНИТУРА HS ДЛЯ ПВХ	62
ФУРНИТУРА PAS	64
ФУРНИТУРА SKB-Z	66

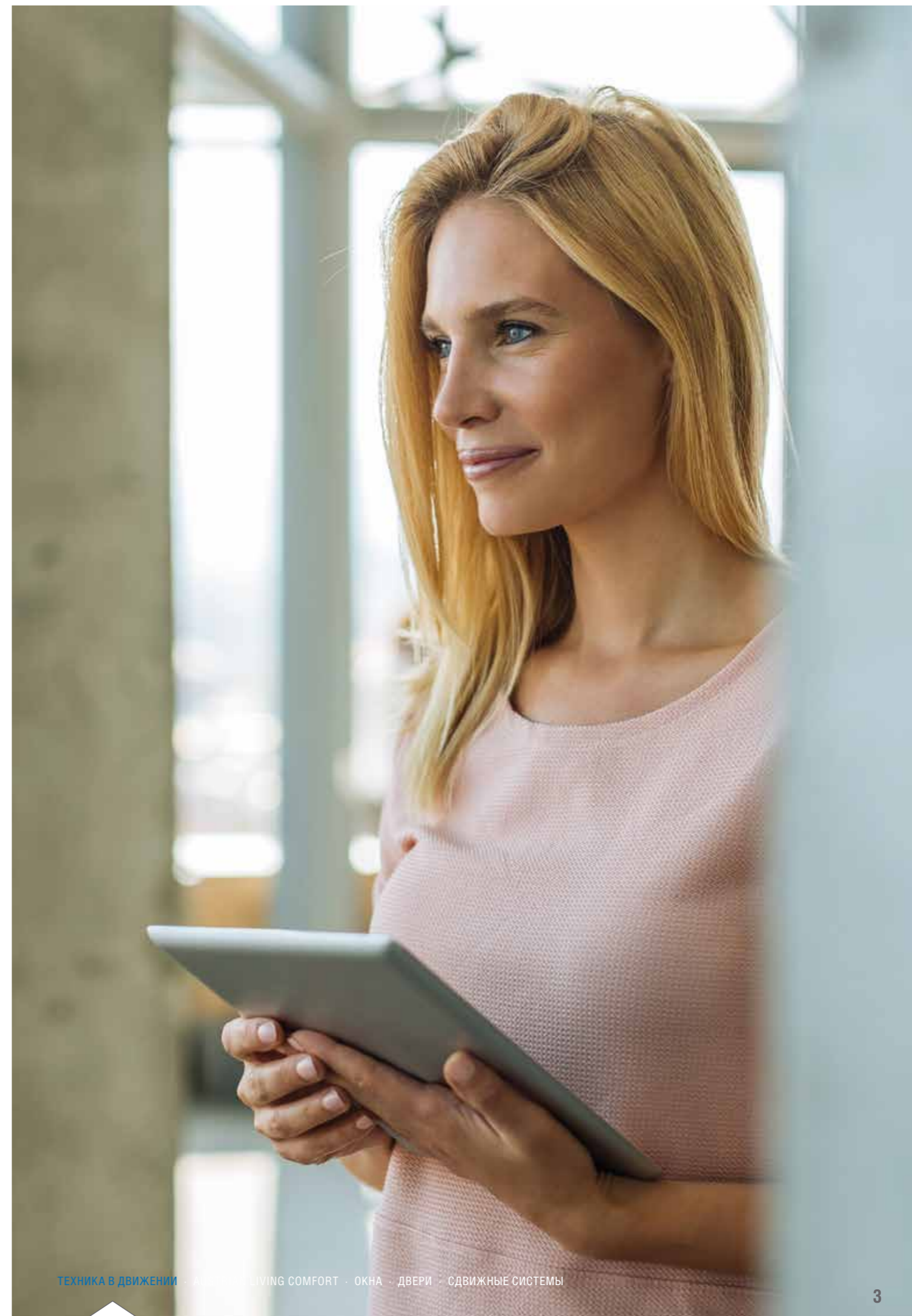

Семейное предприятие MACO, расположенное в Зальцбурге, уже 70 лет последовательно воплощает этот слоган в своей деятельности. Потому что именно наш продукт – высокотехнологичная многофункциональная фурнитура – делает окна, двери, широкоформатные сдвижные конструкции надежными, энергосберегающими и удобными. Таким образом, мы вносим наш вклад в то, чтобы с каждым днем **жизнь наших потребителей становилась более комфортной.**

# AUSTRIAN LIVING COMFORT

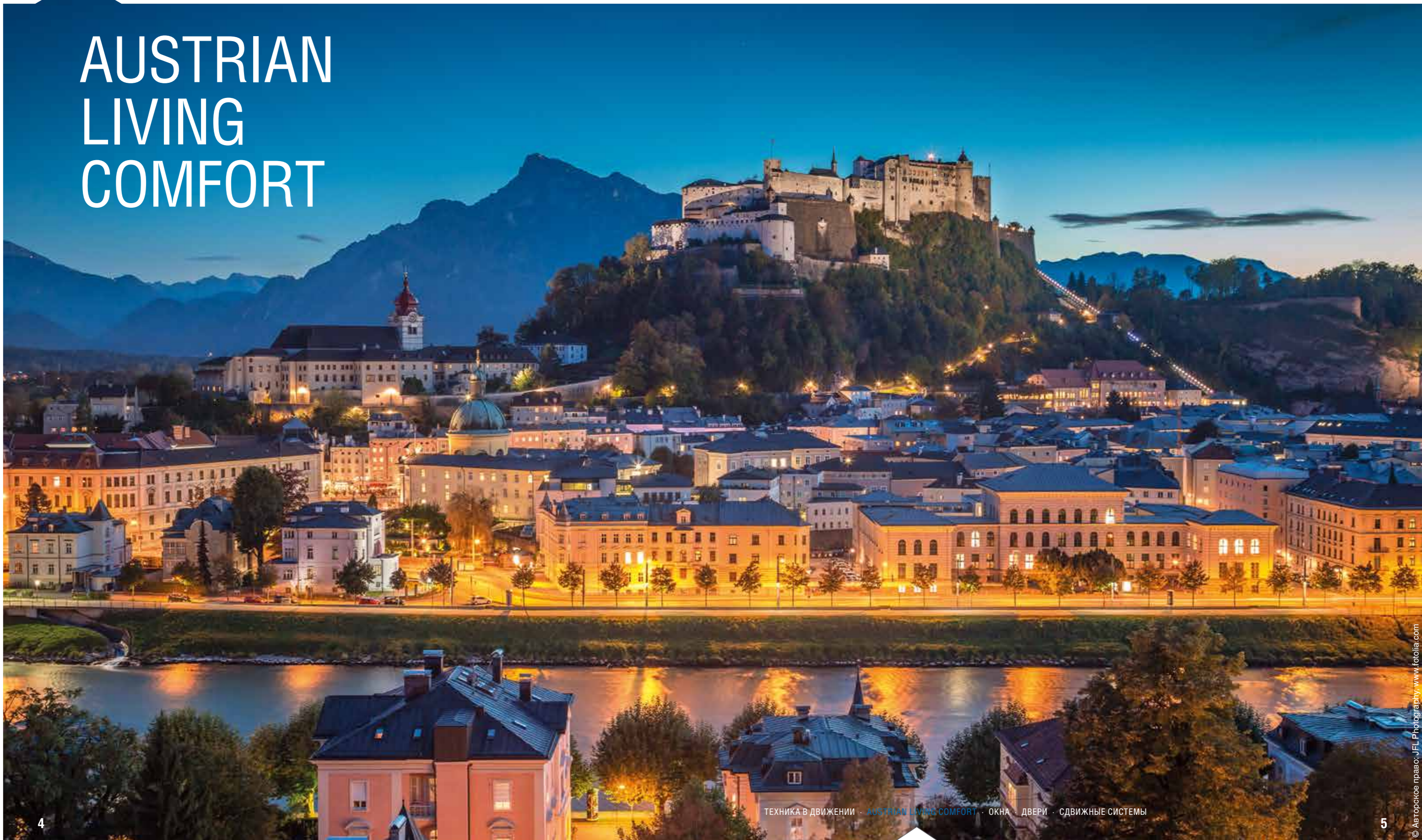



# ДОВЕРЬТЕСЬ НАШЕМУ ПРОФЕССИОНАЛИЗМУ!

## КАЧЕСТВО

### ГАРАНТИИ КАЧЕСТВА

- СЕРТИФИЦИРОВАННЫЕ ПОСТАВЩИКИ
- ВХОДНОЙ КОНТРОЛЬ МАТЕРИАЛОВ
- НОВЕЙШИЕ 3D-МЕТОДЫ КОНТРОЛЯ
- ПОСТОЯННЫЙ КОНТРОЛЬ КАЧЕСТВА
- НЕЗАВИСИМЫЕ ИСПЫТАНИЯ

Продукцию MACO отличает неизменно высокое качество функционала и покрытия поверхности, что регулярно подтверждается независимыми экспертизами. MACO работает только с сертифицированными поставщиками и проводит выборочный входной контроль материалов.

Гарантиями стабильного высокого качества являются грамотная структура, современные технологии производства и контроля, а также компетентные и вовлеченные в процессы сотрудники. Поэтому уже много лет компания MACO проводит обучение молодежи по рабочим специальностям, инвестируя в человеческий капитал. Это позволит обеспечить собственные Know-how в долгосрочной перспективе и сохранить преемственность рабочих поколений, что, в свою очередь, гарантирует неизменно высокое качество производственных процессов и конечного продукта.

## НАДЕЖНОСТЬ



Руководствуясь экономическими интересами, мы действуем в соответствии с экологическими и социальными нормами. Это является фундаментом устойчивого развития и успеха предприятия, наших клиентов и группы компаний. С января 2013 года MACO является членом немецкого совета устойчивого развития (DGNB). MACO является предприятием Климат-Альянса. Все производственные помещения и линии эксплуатируются в соответствии с требованиями энерго- и ресурсосбережения, а также охраны окружающей среды.

#### СИЛЬНЫЕ СТОРОНЫ

- 96% ДОЛЯ СОБСТВЕННОГО ПРОИЗВОДСТВА
- РАЗРАБОТКА СОБСТВЕННОГО МОНТАЖНОГО ОБОРУДОВАНИЯ
- ЛИДЕР В ТЕХНОЛОГИИ ЛИТЬЯ ПОД ДАВЛЕНИЕМ
- ЭКСПЕРТ В МЕХАНИЧЕСКОЙ ВЗЛОМОСТОЙКОСТИ
- КЛЮЧЕВАЯ КОМПЕТЕНЦИЯ- ТЕХНОЛОГИИ ЗАЩИТНОГО ПОКРЫТИЯ

#### 7 ТЕХНОЛОГИЙ ЗАЩИТНОГО ПОКРЫТИЯ

- ЭКСТРА КОРРОЗИОННОСТОЙКОЕ- ПОКРЫТИЕ TRICOAT-PLUS
- SILBER-LOOK (ГАЛЬВАНИЗАЦИЯ)
- RUSTICO-PREMIUM (ПОРОШКОВОЕ НАПЫЛЕНИЕ)
- ЭЛОКСАЦИЯ
- ВЛАЖНОЕ ЛАКИРОВАНИЕ
- ВАКУУМНОЕ ДЕМПИРОВАНИЕ
- ПОКРЫТИЕ ПЛАСТИКОМ

### ТЕХНОЛОГИИ

Мы оттачиваем наши технологические процессы и подстраиваем их под потребности наших клиентов. Мы не только самостоятельно изготавливаем инструмент и оснастку, но и большую часть автоматических сборочных линий. Они конструируются индивидуально под определенные требования конкретного предприятия MASO. Это рождает Know-how в стенах предприятия и гарантирует быстрое реагирование на потребности рынка. Очевидный плюс для наших клиентов.

### БЕЗОПАСНОСТЬ

Взломостойкость является одним из существенных функциональных требований к окнам и дверям. Чем дольше строительные элементы сдерживают натиск взлома, тем безопаснее дом или квартира, тем более защищенными чувствуют себя жильцы. Ключевым моментом безопасности является механическое сопротивление взлому. MASO является экспертом в области разработки и производства взломостойкой фурнитуры.

### ЗАЩИТНОЕ ПОКРЫТИЕ

Разработка технологий защитного покрытия, надежно защищающих фурнитуру от коррозии, является важнейшей компетенцией предприятия. Мы применяем семь технологий покрытия на собственном производстве – от элоксации и порошкового напыления до экстра коррозионностойкого покрытия TRICOAT-PLUS. Это уникальное на рынке защитное покрытие- гальванически оцинкованной фурнитуры обеспечивает максимальные показатели защиты в агрессивных средах, что подтверждают сертификаты независимых испытательных центров. MASO предлагает самый широкий спектр собственных защитных покрытий по отрасли.

### РАЗВИТИЕ & ИННОВАЦИИ

Являясь лидером в области технологий, MASO продолжает создавать новые практические фурнитурные решения, отличающиеся инновационными технологиями, высочайшим качеством, функциональностью и дизайном. Мы задаем тренды для фурнитуры будущего. Специалисты процесса развития продуктов MASO учитывают актуальные требования к функционалу и дизайну в конкретных фурнитурных решениях.

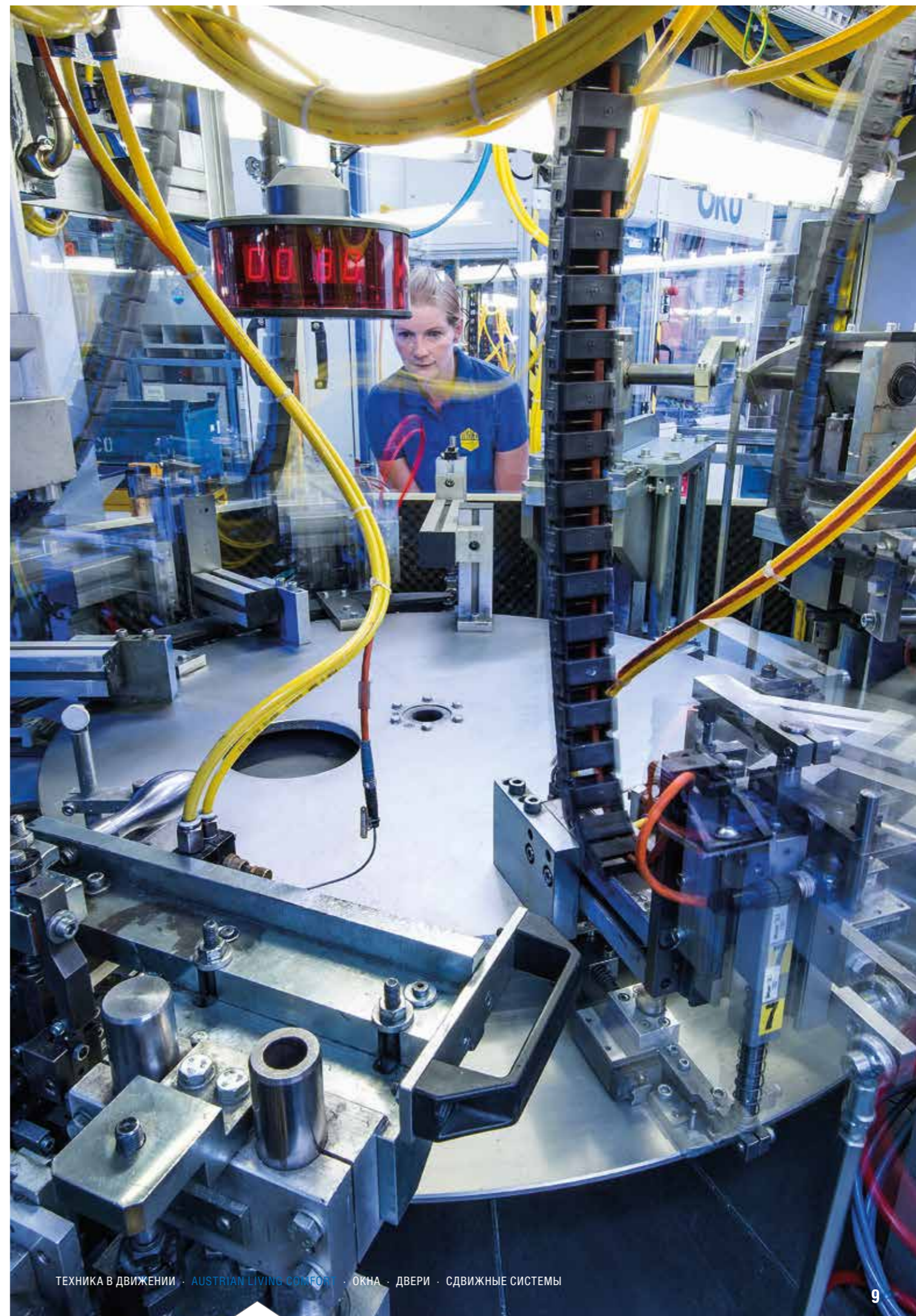

# 15 ЛЕТ MACO В РОССИИ



2001 Г. ОФИЦИАЛЬНОЕ ОТКРЫТИЕ ТЕХНИЧЕСКОГО ЦЕНТРА ПРОДУКТ-МЕНЕДЖМЕНТА MACO В МОСКВЕ

2005 Г. 20 ДЕКАБРЯ БЫЛО ОСНОВАНО ООО «МАКО ФУРНИТУРА»

2009 Г. ОТКРЫТИЕ СКЛАДСКОГО КОМПЛЕКСА КОМПАНИИ «МАКО ФУРНИТУРА» В КАЛУГЕ

2010 Г. 27 МАЯ БЫЛ ОФИЦИАЛЬНО ОТКРЫТ ПЕРВЫЙ ЗА ПРЕДЕЛАМИ АВСТРИИ ЗАВОД КОНЦЕРНА MACO В КАЛУГЕ.

2013 Г. ОТКРЫТИЕ СКЛАДА ГОТОВОЙ ПРОДУКЦИИ В НОВОСИБИРСКЕ



Сегодня предприятие MACO в России осуществляет конечную сборку поворотной поворотно-откидной фурнитуры на 11 сборочных линиях и трех автоматах. Контроль качества осуществляется с помощью автоматизированной системы контроля. Высокое качество фурнитуры MACO подтверждено Сертификатами Соответствия Госстандарта России.

Логистический комплекс обеспечивает бесперебойные поставки всех продуктовых групп MACO до клиентов и сбытовых партнеров по всей территории РФ. Продукция компании распространяется во всех регионах РФ. В городах Москва, Санкт-Петербург, Ростов-на-Дону, Екатеринбург, Новосибирск, Иркутск, Омск, Красноярск, Владивосток, Челябинск, Нижний Новгород, Казань, Самара, Волгоград, Краснодар, Пятигорск, Воронеж, Тула, Ярославль компанию представляют территориальные менеджеры.



Территория завода «МАКО ФУРНИТУРА» имеет широкий потенциал для дальнейшего развития. Следующие очереди строительства предприятия предусматривают возведение полного цикла производства по выпуску оконной фурнитуры на заводе в Калуге.



ООО «МАКО ФУРНИТУРА»  
248033, Калуга, Россия  
Тульское шоссе, д.10  
Т +7 4842 715100  
F +7 4842 715100  
maco@maco.ru  
www.maco.ru



01 МАСО-ГОЛОВНОЙ ОФИС & ПРОИЗВОДСТВО  
ЗАЛЬЦБУРГ, АВСТРИЯ

02 МАСО-ПРОИЗВОДСТВЕННОЕ ПРЕДПРИЯТИЕ  
МАУТЕНДОРФ, АВСТРИЯ

03 МАСО-ПРОИЗВОДСТВЕННОЕ ПРЕДПРИЯТИЕ  
ТРИБЕН, АВСТРИЯ

04 МАСО-СБОРОЧНОЕ ПРЕДПРИЯТИЕ  
КАЛУГА, РОССИЯ



# ПУТЬ К УСПЕХУ

## ТРАДИЦИИ И ПЕРСПЕКТИВЫ

Основанная в 1947 году компания всего с 18 сотрудниками МАСО почти за 70 лет своего развития стала одним из мировых лидеров в производстве оконной и дверной фурнитуры. Сегодня во всей цепочке от разработки до сбыта продукции задействованы почти 2.100 сотрудников.

С долей экспорта 96 процентов МАСО реализует свою продукцию на более чем 40 мировых рынках, преимущественно в странах Европы.

## ЦИФРЫ. ДАТЫ. ФАКТЫ. ГЛАВНОЕ О МАСО

1947 ГОД ОСНОВАНИЯ

3 ЗАВОДА В АВСТРИИ

15 МЕЖДУНАРОДНЫХ ФИЛИАЛОВ

1 СТРАТЕГИЧЕСКОЕ ПАРТНЕРСТВО В ДУБАИ

1 СБОРОЧНОЕ ПРЕДПРИЯТИЕ В РОССИИ

2.100 СОТРУДНИКОВ В СТРАНАХ МИРА

40 РЫНКОВ СБЫТА

96 % ДОЛЯ СОБСТВЕННОГО ПРОИЗВОДСТВА







# ТОЛЬКО ДЛЯ ВАС: НАШ СЕРВИС

Серьезное, компетентное консультирование гарантирует обоюдный успех партнеров. Наш фокус направлен на постоянный рост наших клиентов. Мы ведем с ними диалог и вместе находим такие решения, которые учитывают индивидуальные производственные возможности и выгодно отличают нас на рынке.

## КЛИЕНТСКИЙ ПОРТАЛ

Клиентский портал Extranet – это самый быстрый магазин для всех партнеров группы компаний MACO. Вся необходимая для клиентов информация, а также техническая документация доступна здесь. В отличие от всемирной сети Интернет, наш портал отличается тем, что сюда могут войти только зарегистрированные пользователи – наши партнеры.

## ПЛАТФОРМА ДЛЯ ЗАКАЗОВ

Платформа для заказов на клиентском портале – самый простой и быстрый путь заказать нужный вам товар. Платформа заказов дает вам возможность отслеживать все ваши предыдущие заказы, счета и отгрузки. С помощью функции поиска вы легко попадете на страницу каталога, где находится нужный вам артикул.

## ИСПЫТАТЕЛЬНЫЙ ЦЕНТР

MACO является партнером и филиалом компании gbd LAB GmbH. Производители окон могут протестировать свои изделия на герметичность в испытательном центре в Зальцбурге и получить международный сертификат. В дополнение к этому можно пройти испытания на взломостойкость и получить сертификат международного образца.



ПРОШЕЛ ИСПЫТАНИЯ  
КАК КЛИЕНТ MACO ВЫ МОЖЕТЕ  
ИСПОЛЬЗОВАТЬ РЕЗУЛЬТАТЫ ИСПЫТАНИЙ  
В НАШЕМ ЦЕНТРЕ ДЛЯ ЛИЦЕНЗИРОВАНИЯ –  
ТАК ВЫ ЭКОНОМИТЕ ВРЕМЯ И ДЕНЬГИ!

## ТОМ – ТЕХНИЧЕСКИЙ ONLINE-КАТАЛОГ MASCO

Если вы путаетесь в каталоге фурнитуры, как в дремучем лесу, рекомендуем попробовать ТОМ – наш технический online каталог. ТОМ – это интерактивная платформа с таблицами артикулов, продукт-информацией, чертежами,

кликабельными комплектами фурнитуры. В дополнение к этому, вы можете заказать нужный артикул непосредственно через платформу заказов.

ОБРАТИТЕ ВНИМАНИЕ  
В КАТАЛОГЕ ТОМ ПРЕДСТАВЛЕНА  
ВСЯ ТЕХНИЧЕСКАЯ ИНФОРМАЦИЯ И  
РЕКОМЕНДАЦИИ ПО МОНТАЖУ.



## ПРОГРАММА ДЛЯ РАСЧЕТА ФУРНИТУРЫ

Базовая версия программы IT Окна Конструктор для расчета фурнитуры MASCO – это универсальное решение, благодаря которому партнеры получают автоматическое обновление всех актуальных артикулов и возможность комплексного расчета оконных конструкций с привязкой к заказчику. Такие возможности, как формирование консолидированной заявки для отправки поставщику комплектующих, управление подключениями пользователей, информативный и функциональный обмен настройками и пакетами с дилерами и удаленными офисами и многие другие функции делают программу максимально удобной для пользователей.

## ТОМ OFFLINE-ПРИЛОЖЕНИЕ

С нашим приложением для Windows у вас всегда под рукой информация из каталога ТОМ, даже при отсутствии интернет-подключения. Когда вы снова будете в сети, данные будут обновлены.

Изначально приложение планировалось для внутреннего использования, но наши клиенты проявили к нему большую заинтересованность. Большой популярностью пользуется поиск посредством сканирования штрих-кода и возможность использования сенсорного экрана.

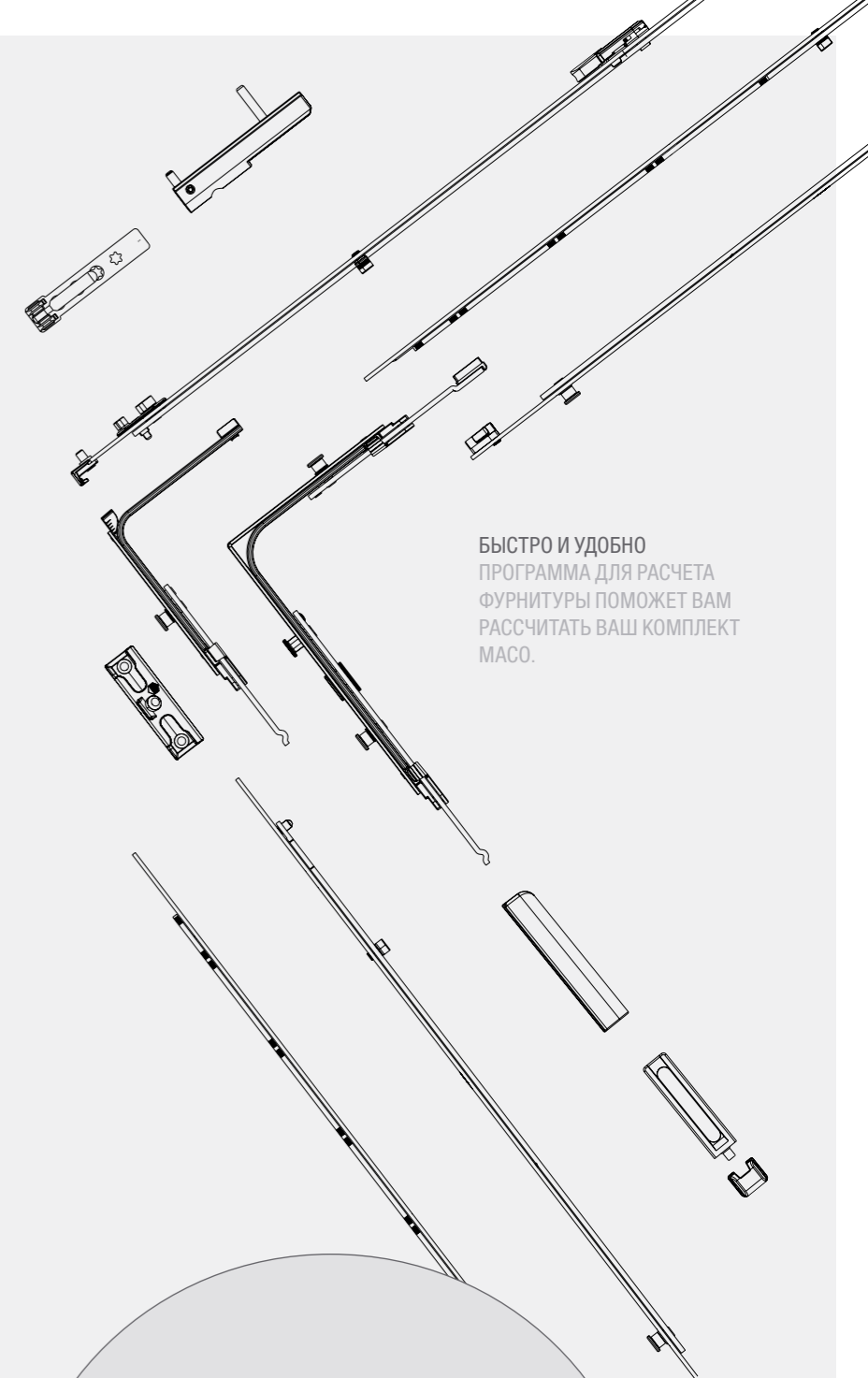

БЫСТРО И УДОБНО  
ПРОГРАММА ДЛЯ РАСЧЕТА  
ФУРНИТУРЫ ПОМОЖЕТ ВАМ  
РАССЧИТАТЬ ВАШ КОМПЛЕКТ  
MASCO.



# MACO. АВСТРИЙСКОЕ КАЧЕСТВО В СТРАНАХ МИРА



04

## ОБЪЕКТЫ С ФУРНИТУРОЙ MACO



02



03



05

- |    |                               |   |
|----|-------------------------------|---|
| 01 | <b>ОБЪЕКТ</b><br><b>МЕСТО</b> | VILLA AIELLO<br>РЕНДЕ, КОЗЕНЦА, ИТАЛИЯ        |
| 02 | <b>ОБЪЕКТ</b><br><b>МЕСТО</b> | VILLA ARENA<br>РЕНДЕ, КОЗЕНЦА, ИТАЛИЯ         |
| 03 | <b>ОБЪЕКТ</b><br><b>МЕСТО</b> | HAUS RIEGEL<br>БИЛЬДШТАЙН, АВСТРИЯ            |
| 04 | <b>ОБЪЕКТ</b><br><b>МЕСТО</b> | VILLA ARENA<br>РЕНДЕ, КОЗЕНЦА, ИТАЛИЯ         |
| 05 | <b>ОБЪЕКТ</b><br><b>МЕСТО</b> | ILLWERKE ZENTRUM MONTAFON<br>ФАНДАНС, АВСТРИЯ |

## ВЕЗДЕ КАК ДОМА

Ежегодно миллионы окон, дверей и сдвижных систем оснащаются фурнитурой MACO. Это подтверждает высокое качество нашей продукции, которое оценили клиенты во всех странах мира.



01



02



03



04

01 **ОБЪЕКТ** ЖИЛОЙ КОМПЛЕКС „КОПЕРНИК“  
**МЕСТО** МОСКВА, РОССИЯ

02 **ОБЪЕКТ** ЖИЛОЙ ДОМ  
**МЕСТО** SOUTH YARRA, МЕЛЬБУРН,  
АВСТРАЛИЯ

03 **ОБЪЕКТ** EUROPA GALERIE  
**МЕСТО** СААРБРЮККЕН, ГЕРМАНИЯ

04 **ОБЪЕКТ** VILLA AIELLO  
**МЕСТО** РЕНДЕ, КОЗЕНЦА, ИТАЛИЯ

05 **ОБЪЕКТ** ЖИЛОЙ ДОМ  
**МЕСТО** SOUTH YARRA, МЕЛЬБУРН,  
АВСТРАЛИЯ

#### КЛИЕНТ - В ФОКУСЕ ВНИМАНИЯ

Фурнитура должна нести пользу потребителю – это кредо MASO уже на протяжении 70 лет. Многолетний опыт, проверенное качество и высокий уровень сервиса делают MASO вашим сильным и надежным партнером.

05



Компания MASO всегда создавала элементы фурнитуры с механической защитой для базовой безопасности окна. Соединив их с электронными компонентами, мы получаем безопасный дом с возможностью постоянного контроля доступа.

ТЕХНИКА В ДВИЖЕНИИ



# КАЧЕСТВЕННАЯ ФУРНИТУРА ДЛЯ ОКОН

ПРОДУКТ-ГРУППА MULTI

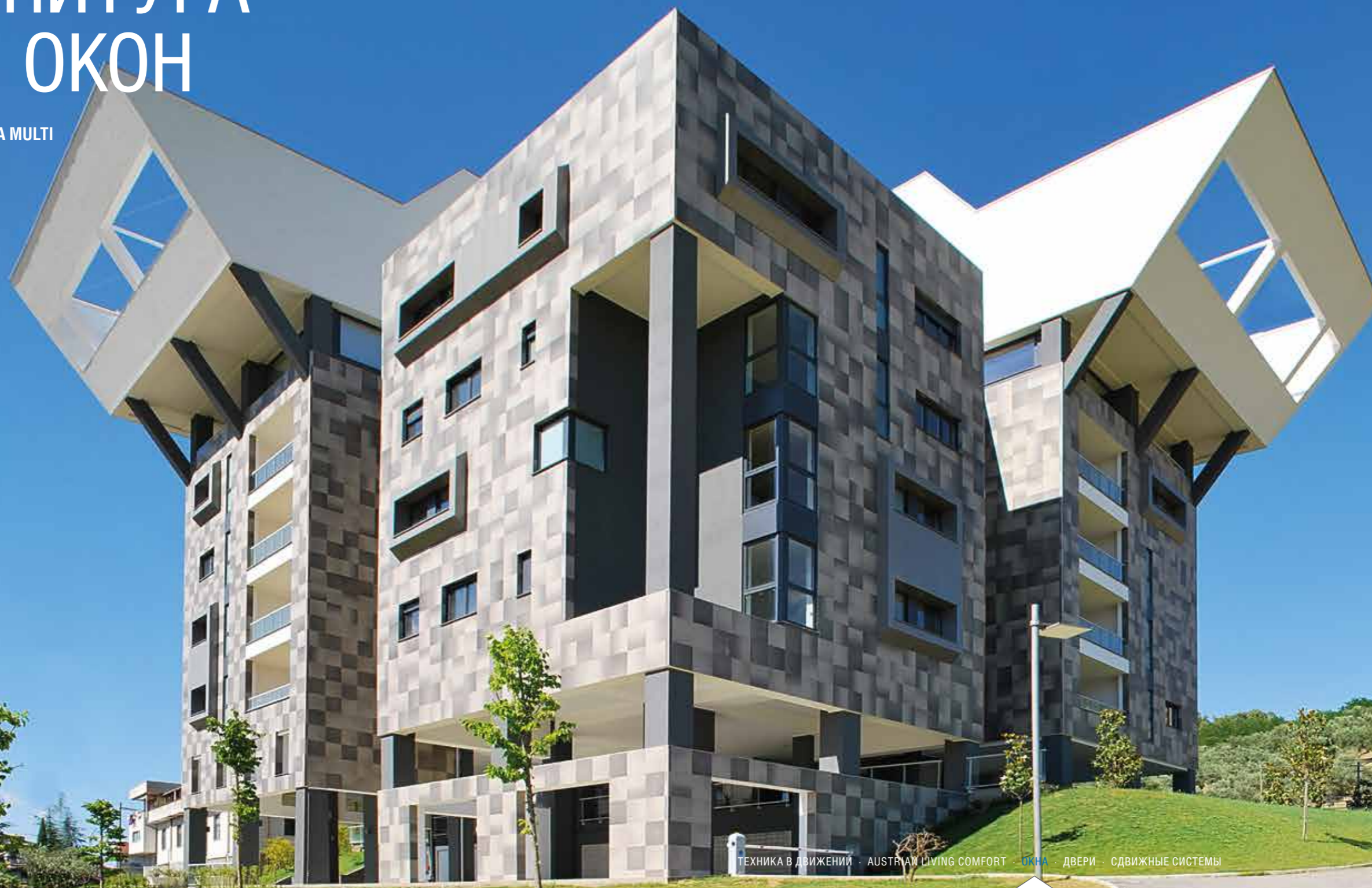

# MULTI POWER

## СКРЫТАЯ СИЛА

Отличаться от конкурентов вам поможет MULTI POWER – дизайнерская линия полностью скрытых петель. Фурнитура отвечает требованиям по взломостойкости, что в сочетании с превосходным внешним видом и высокой функциональностью способно удовлетворить все желания клиента. Являясь элементом фурнитуры MULTI-MATIC можно производить не только одно- и двухстворчатые, но даже трехстворчатые конструкции, а также фрамуги с использованием скрытой фурнитуры. Большой диапазон применения позволяет монтировать скрытую фурнитуру на окнах с различными видами открывания.



ШИРОКИЙ ДИАПАЗОН ПРИМЕНЕНИЯ ПОЗВОЛЯЕТ ИЗГОТАВЛИВАТЬ НЕ ТОЛЬКО 1- И 2-СТВОРОЧНЫЕ КОНСТРУКЦИИ, НО И 3-СТВОРОЧАТЫЕ И ОТКИДНЫЕ ОКНА С ИСПОЛЬЗОВАНИЕМ ПОЛНОСТЬЮ СКРЫТОЙ ФУРНИТУРЫ MULTI POWER.

## СОВРЕМЕННЫЙ ДИЗАЙН

Окна и двери со скрытой петлевой группой являются дизайнерским элементом современных жилых домов и оставляют яркие визуальные впечатления. С фурнитурой MULTI POWER легко изготавливать окна, в которых створка располагается вровень с рамой, образуя единое целое. Вся оконная конструкция выглядит однородной, без выпирающих элементов.

## ПРАКТИЧЕСКИ БЕЗ РАМЫ

Широкоформатные деревянные конструкции со скрытыми петлями MULTI POWER можно реализовать с очень узкими рамами шириной всего 10 см, получив при этом эффект практически безрамного остекления. Это относится к широкому спектру форматов и несущей способности. В таком исполнении зазор между рамой и створкой станет элементом дизайна.

## ИСКЛЮЧИТЕЛЬНАЯ НАДЕЖНОСТЬ

Петли MULTI POWER – это пример того, насколько функциональной и взломостойкой может быть конструкция со скрытыми петлями. Запатентованная система маятникового открывания обеспечивает оптимальное раскрытие створки. Со стороны петлевой группы обеспечивается взломостойкость до класса RC 3. В сочетании с узкой оконной коробкой или порогом достигается повышенная безопасность оконной или дверной конструкции: проверенный класс взломостойкости до RC 2.

## ДОСТУПНАЯ СРЕДА

Неограниченная свобода перемещения между жилым пространством, балконом или садом – благодаря порогу MACO-Transit. Ушли в прошлое случаи травматизма людей, споткнувшихся о порог деревянной балконной двери. Также балконные двери из пластикового профиля весом до 130 кг в комбинации с порогами отдельных производителей профилей можно сделать безбарьерными и комфортными.



# MULTI SKY

## ФРАМУГА ОТКРЫВАЕТСЯ ОДНИМ ДВИЖЕНИЕМ РУЧКИ

MULTI SKY – это новая концепция открывания оконной фрамуги. Она позволяет открывать фрамугу поворотом ручки на основной створке: поворачиваем вниз, открывается вверх. Больше не нужно прикладывать усилия, чтобы открыть фрамугу, больше не нужны постоянно мешающиеся дополнительные штанги. Нужно только привести ручку на основной створке в стандартные положения «открыть и откинуть» – и фрамуга откидывается для проветривания. Это решение также дает возможность для дополнительного поворотного положения фрамуги. Это увеличивает воздухообмен при проветривании и значительно облегчает мытье наружного стекла.

УНИКАЛЬНЫЙ ДИЗАЙН  
МЕХАНИЧЕСКИЕ ДЕТАЛИ  
СКРЫТЫ В РАМЕ.



## УНИКАЛЬНАЯ КОНЦЕПЦИЯ ФРАМУГИ

Расположенная в оконной коробке система фурнитуры придает окну красивый внешний вид и обеспечивает легкость ухода за ним: нет выступающих деталей на окне. Все это делает фрамугу очень привлекательным элементом окна и расширяет возможности ее применения. Проветривание поворотом одной центральной ручки, использование дополнительных возможностей проветривания, красивый внешний вид, простота ухода и безопасность – все это предлагает MULTI SKY.

# MULTI SECUIR

## БЕЗОПАСНОЕ ОТКИДНОЕ ПОЛОЖЕНИЕ

Уверенно оставить дом с окном в откидном положении, не боясь вторжения непрошенных гостей или внезапной грозы. Безопасное положение проветривания благодаря небольшой ширине открытия створки заботится о безопасности и обеспечивает энергосберегающее проветривание. Это соответствует современным стандартам проживания, где фурнитура обеспечивает постоянное проветривание помещения и хороший микроклимат в отсутствие жильцов. Постоянное проветривание и при этом абсолютная безопасность до класса взломостойкости RC 2: MACO MULTI SECUIR.

## БЕЗОПАСНОЕ КОМФОРТНОЕ ПРОВЕТРИВАНИЕ

MACO MULTI SECUIR увеличивает возможность откидывания и позволяет делать проветривание безопасным при добавлении всего одного дополнительного артикула. К привычному положению максимального откидывания добавляется дополнительное положение ручки в 135°, что уменьшает угол раскрытия створки по сравнению с привычной позицией 180°. При этом оконная створка сверху отходит от коробки на 10 мм, внизу створка остается зафиксированной в коробке и предотвращает попадание дождевой воды. Это редуцированное откидное положение обеспечивает достаточное поступление свежего воздуха и незначительные потери тепла. Данное положение позволяет проветривать помещение в отсутствие жильцов, обеспечивая полную безопасность.



ЗАКРЫТОЕ ПОЛОЖЕНИЕ



ОТКРЫТОЕ ПОЛОЖЕНИЕ



БЕЗОПАСНОЕ ПРОВЕТРИВАНИЕ



МАКСИМАЛЬНОЕ ОТКИДЫВАНИЕ



# МУЛЬТИСЕНСОР MACO mTRONIC



  
**enocean® alliance**



ОТКРЫТО

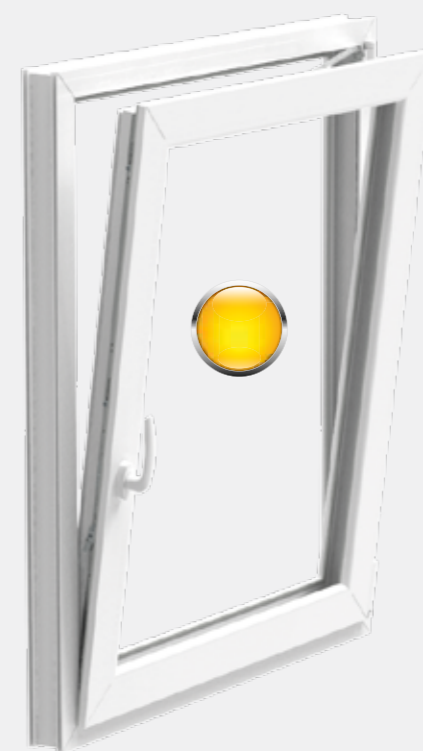

ОТКИНУТО НА ПОЛНУЮ ШИРИНУ



ЗАКРЫТО

## ДАТЧИК ДЛЯ ЗАЩИТЫ ДОМА И ИМУЩЕСТВА

Благодаря своим небольшим размерам – всего 18 мм – он подходит для всех оконных / дверных коробок и круглосуточно контролирует положение створки в трех позициях: открыто, откинута, закрыто. Радио сенсор является информационным датчиком положения окна и следит не только за положением окна, но и фиксирует все, что происходит вокруг 24 часа в сутки 7 дней в неделю. mTRONIC может совмещаться со всеми распространенными электронными приборами в системе «умный дом» и обеспечивать безопасность.



# MULTI MAMMUT

## НАДЕЖНАЯ ОПОРА ДЛЯ БОЛЬШОГО ВЕСА

Современная архитектура стремится к высокой светопрозрачности и требует большие световые проемы. Энергосберегающие, многослойные стеклопакеты поворотно-откидных конструкций предъявляют требования к подвижности, прочности крепления и способности выдерживать нагрузку. Верхние и нижние петли МАСО полностью соответствуют этим условиям. Петлевая группа MULTI MAMMUT способна выдержать окна большого формата весом до 220 кг.



**ПОЛНЫЙ ВПЕРЕД!**  
ДЕРЕВЯННЫЕ ПОВОРОТНО-ОТКИДНЫЕ ОКНА, ВЕС ДО 220 КГ, КЛАСС ВЗЛОМОСТОЙКОСТИ ДО RC 3, МОНТАЖ БЕЗ ФРЕЗЕРОВКИ НА ОКОННОЙ КОРОБКЕ - ЭТО MULTI MAMMUT!



## ЭНЕРГОСБЕРЕЖЕНИЕ

Так как нижняя петля на коробке МAMMUT для пластиковых окон крепится в наплав, то образование мостика холода в области петли и пережатие уплотнителя теперь остались в прошлом. Кроме того, петли можно использовать для балконных дверей с порогами, обеспечивая доступную среду. Еще одно преимущество: простота переработки – от ручного, полуавтоматического до полностью автоматического монтажа.

## ФРАМУГИ ВЕСОМ ДО 250 КГ

Можно ли найти компромисс между дизайном и здоровым проветриванием? Можно! С помощью MULTI MAMMUT можно изготавливать внушительные фрамуги весом до 250 кг и площадью до 5,6 м<sup>2</sup>. Модифицированный комплект фурнитуры позволяет откидывать деревянные окна и делает возможным проветривание на складах и в общественных учреждениях. Настоящая альтернатива глухому остеклению и дорогим системам кондиционирования. Простая переработка, безопасность благодаря измененной функции ручки и долговечность за счет износостойких материалов являются убедительными аргументами.

## „СИЛЬНОЕ“ ПРЕДЛОЖЕНИЕ“

MULTI MAMMUT – это весомое предложение для крупноформатных окон до 3,6 м<sup>2</sup> (высота 2800 мм) и весом створки до 180 кг для пластиковых окон и до 220 кг для деревянных. Взломостойкость до класса RC 3, без фрезерования оконной коробки и в стандарте с защитой от захлопывания в ножницах – этим вы будете отличаться от конкурентов и сможете предложить своим клиентам широкий выбор оконных конструкций.

# ЭКСПЕРТ В ВОПРОСАХ ВЗЛОМОСТОЙКОСТИ



## МЕХАНИЧЕСКАЯ БЕЗОПАСНОСТЬ

Взломостойкость – это одно из важных требований, предъявляемых к окнам и дверям. Чем дольше элементы окна противодействуют попытке взлома, тем надежнее являются квартира или жилой дом, и тем защищённее чувствуют себя жильцы. Ключевым словом безопасности является взломостойкость. MACO не только специализируется на разработке и производстве взломостойкой фурнитуры, но и предлагает готовые безопасные решения для конструкций любых размеров.

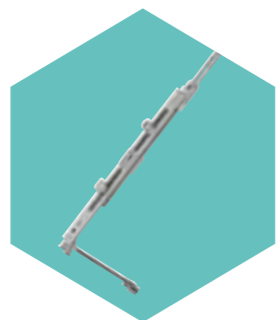

## MACO-БАЗОВАЯ БЕЗОПАСНОСТЬ

Покупая фурнитуру MULTI-MATIC i.S., вы приобретаете продукт, который уже имеет базовую безопасность. Важные элементы, обеспечивающие безопасность, такие как запорные планки или несколько взломостойких точек запирания, гарантируют повышенную защиту от вандалов и неопытных спонтанных взломщиков.

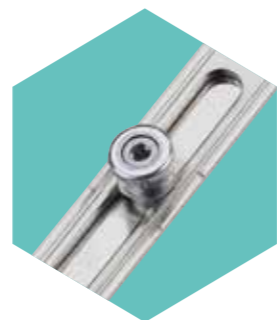

## УМНАЯ БЕЗОПАСНОСТЬ

MACO i.S.- взломостойкая фурнитура для окон и балконных дверей, прошедшая многочисленные испытания на сопротивление взлому в аккредитованных институтах. Она считается самым инновационным и абсолютно надежным решением запирания конструкций на рынке. Важнейший элемент этой фурнитуры – взломостойкие i.S. цапфы. Благодаря своей грибовидной форме они прочно заходят во взломостойкую i.S. запорную планку, которая крепится на оконную коробку. Все это делает невозможным снятие створки с коробки.



## ПРОВЕРЕННАЯ ВЗЛОМОСТОЙКОСТЬ

Окна, изготовленные в соответствии с требованиями EN 1627-30, предлагают шесть классов взломостойкости для оптимальной защиты от случайных до опытных взломщиков. Устанавливая фурнитуру MACO i.S., вы получаете проверенную взломостойкую фурнитуру для различных профильных систем и размеров конструкций до класса RC 3, а при применении специальных материалов - до класса RC 4!

# УМНАЯ БЕЗОПАСНОСТЬ ОТ MACO

С применением фурнитуры MACO i.S. (умная безопасность), ваши окна всегда соответствуют последнему слову техники в аспекте взломостойкости. Уникальные фурнитурные решения защищают потребителей и их имущество, улучшают качество их жизни и применяются как в частных домах, так и в общественных зданиях. Настоящий MULTI помощник!

## СМЕЩЕНИЕ НЕВОЗМОЖНО

### Механизм с блокировкой перемещения цапф

Основная идея механизма с блокировкой перемещения цапф – автоматическая фиксация ригеля. При попытке взлома он не позволяет сдвинуть ригель и тем самым значительно повышает базовую безопасность. Это уникальное

решение выдерживает нагрузку до 3 кН. Очевидные преимущества этого решения: простота дооснастки оконной конструкции, быстрый монтаж и минимальные затраты, поскольку не требуется ручка с возможностью запираения.

МАЛ, ДА УДАЛ  
ДАЖЕ ПРИ УСИЛИИ БОЛЕЕ 3 КН  
РИГЕЛЬ НЕ СДВИГАЕТСЯ.

ПРОВЕТРИВАНИЕ ПРИ RC 2  
СТВОРКА ВВЕРХУ ОТХОДИТ ОТ  
КОРОБКИ НА 10 ММ: СВЕЖИЙ  
ВОЗДУХ ПОСТУПАЕТ, НО  
ДОЖДЕВАЯ ВОДА НЕ ПОПАДАЕТ  
ВНУТРЬ ПОМЕЩЕНИЯ.

## (R)EVOLUTION В ПРОВЕТРИВАНИИ

### Безопасное проветривание

Оставить окно в откидном положении для проветривания и быть уверенным в полной безопасности (до класса взломостойкости RC2)? Дополнительное положение проветривания позволяет это делать легко. Створка отходит сверху от коробки максимально на 10 мм, что обеспечивает постоянный доступ свежего воздуха даже в отсутствие жильцов. Для обеспечения класса взломостойкости RC 2 створка должна быть оснащена надежной запираемой ручкой, например, TRESOR.

Уникальное предложение на рынке: на створку легко устанавливается всего один дополнительный элемент. В настоящее время предлагаются прошедшие испытания элементы фурнитуры для некоторых пластиковых профильных систем, ведется работа по увеличению ассортимента для других пластиковых и деревянных профилей. Еще одно преимущество этого решения: в обоих видах проветривания предусмотрена блокировка захлопывания створки.



## УНИКАЛЬНАЯ ДОПОЛНИТЕЛЬНАЯ БЕЗОПАСНОСТЬ

### Safety Pin

Предотвратить беду в случае выпадения створки! Уникальное на рынке решение SAFETY PIN гарантирует защиту поворотных и поворотно-откидных окон, а также дверей до 180 кг от возможного выпадения створки в результате неправильного функционирования или ненадлежащего использования. Независимо от действительного веса створки это касается всех элементов фурнитуры. Даже предполагаемый «легкий вес» составляет 60 кг! Поэтому система блокирования створки от выпадения MACO SAFETY PIN должна входить в стандартную оснастку оконных конструкций общественных зданий.

**ЗАЩИТА ПЛЮС**  
СТАЛЬНОЙ КАНАТИК ИСКЛЮЧАЕТ  
ВЕРОЯТНОСТЬ НЕСЧАСТНЫХ  
СЛУЧАЕВ ИЗ-ЗА ВЫПАДЕНИЯ  
СТВОРКИ.



## ИЗМЕНЕННЫЙ ПОРЯДОК УПРАВЛЕНИЯ ОКНОМ

### Откидно-поворотная фурнитура

Общепринятым стандартом управления окном является поворотно-откидная схема открывания. То есть, при повороте ручки на 90 градусов окно открывается. Поворачивая ручку дальше на 180 градусов, створка откидывается. Однако, стоит задуматься, в каком положении створка находится чаще – в откиннутом или открытом? Ответ очевиден – в откиннутом! А значит и функция откидывания должна включаться максимально быстро и без лишних движений. Этот принцип лежит в основе откидно-поворотной фурнитуры. Необходимо поменять только две детали (ножницы и откидную планку) в стандартном гарнитуре, и окно превращается в откидно-поворотное. Секрет кроется в измененной системе разводящего клина в плече ножниц. При повороте ручки из закрытого положения на 90 градусов створка будет откидываться, при дальнейшем повороте ручки на 180 градусов створка откроется. Откидно-поворотная фурнитура идеально подходит для детских комнат, гостиниц, больниц и т.д.

**ХИТРЫЙ ТРЮК**  
ИЗМЕНЕННЫЙ ПОРЯДОК  
УПРАВЛЕНИЯ ПРЕДОТВРАЩАЕТ  
ВЫПАДЕНИЕ ИЗ ОКОН.



# ОКНО НАЧИНАЕТСЯ С РУЧКИ



КЛАССИКА ВСЕГДА В МОДЕ: HARMONY ИДЕАЛЬНО ВПИШЕТСЯ НЕ ТОЛЬКО В СОВРЕМЕННОЕ АРХИТЕКТУРНОЕ ПРОСТРАНСТВО, НО И ПОДОЙДЕТ ДЛЯ ТИПОВЫХ ОКОННЫХ КОНСТРУКЦИЙ СТАРЫХ ДОМОВ.

## EMOTION-ОКОННЫЕ РУЧКИ

Оконные ручки, являясь видимым и «контактным» элементом светопрозрачной конструкции, несут важную эстетическую и функциональную нагрузку. Ручки не только приводят окна в движение, но также оставляют яркие визуальные и тактильные впечатления.



## БЕЗУПРЕЧНАЯ ФОРМА & ФУНКЦИОНАЛ

Индивидуальность RHAPSODY, классические линии HARMONY, элегантность SYMPHONY – каждая серия модельной линии оконных ручек EMOTION выполнена в уникальном стиле, а дизайнерские идеи, воплощенные в этих изящных оконных ручках, эргономичная форма и функционал всегда остаются актуальными.

ШИРОКАЯ ЦВЕТОВАЯ ГАММА  
БРОНЗА, ШАМПАНЬ, СЕРО-КОРИЧНЕВЫЙ,  
СЕРЕБРО И ТИТАН - САМЫЙ ШИРОКИЙ  
ЦВЕТОВОЙ СПЕКТР НА ВАШ ВЫБОР.



## В ОДНОЙ ПЛОСКОСТИ

Оконная ручка Tentazione монтируется на профиль, выступая от коробки всего на 4 мм. Форма ручки и ее интеграция в поверхность профиля створки совершенно уникальны. Это непревзойденная эстетика и практичность.



## PROFI БЕЗОПАСНОСТИ

Ручка TRESOR оказывают сопротивление отрыву от оконной створки и провороту запирающих механизмов в 100 Nm, обеспечивая пользователям защиту и безопасность. Доступна во всех классических цветах RAL.



# МЕХАНИЗМ С БЛОКИРОВКОЙ ПЕРЕМЕЩЕНИЯ ЦАПФ

© Авторское право: nikodash, www.fotolia.com



## СМЕЩЕНИЕ НЕВОЗМОЖНО

Основной идеей блокиратора от проворота ручки является автоматическая фиксация ригеля и соответственно запорных цапф. При попытке взлома невозможно смещение цапф, и соответственно, открытие окна. Основной механизм берет на себя функцию запирающейся ручки с

функцией защиты от проворота. Такой блокиратор существенно повышает базовую безопасность окна. При этом без потери функции защиты от ошибочного открывания и приподнимания створки. Уникальное решение на рынке с сопротивлением до 3 kN, недорогое, просто монтируемое и легко дооснащаемое.

# Фурнитура с электроприводом

## ДЛЯ ДИСТАНЦИОННОГО ИЛИ РУЧНОГО УПРАВЛЕНИЯ ОКНОМ

В современной архитектуре тесно связаны такие тренды как энергоэффективность и комфорт безбарьерной среды. Доступная среда – это не просто сегмент строительства для определенной категории потребителей. Это неотъемлемая часть комфорта для всех – вне зависимости от возраста и физического состояния.

Как следствие, был разработан новый продукт – автоматизированное управление окном.

## МАКСИМАЛЬНЫЙ УРОВЕНЬ КОМФОРТА

Растущие технические требования к комфорту и простоте в эксплуатации заставляют пересмотреть функционал элементов в стандартных окнах.

МАСО воплотило принцип, что человек сам определяет свои действия, в своем новом продукте – автоматизированном управлении окном: новое системное решение объединяет безопасное комфортное откидывание створки с помощью дистанционного управления. Фурнитура MULTI E-Beschlag создает максимальный комфорт, отвечает требованиям доступной среды для всех пользователей.



ПРИВОД СКРЫТ В ФУРНИТУРНОМ ПАЗУ



- с подключением к соответствующей системе умный дом и системе центральной вентиляции может обслуживать до 30 окон
- простой понятный интерфейс для различных систем входного контроля
- рабочее напряжение 24В
- кабель 6 м поставляется вместе с контактным переходом
- вес створки до 80 кг
- полная автономность работ для производителей окон и электриков



# ФУРНИТУРА КОМФОРТ

## РУЧКА В ЗОНЕ ДОСЯГАЕМОСТИ

Возможность самостоятельно открыть поворотно-откидное окно. Доступная среда должна быть нормой для всех людей, и это становится нормой при проектировании и строительстве жилья.

Нередко доступ к окну бывает затруднен: если оно расположено за выступающим кухонным гарнитуром, в ванной или высоко на лестничной площадке.

С фурнитурой MULTI Комфорт для окон из дерева и ПВХ у всех пользователей есть доступ к функциям поворотно-откидного окна. В любых жизненных обстоятельствах, в любом возрасте и при любой планировке дома.

Поскольку ручка находится там, где она максимально доступна для любого человека: на нижней горизонтали створки или вертикально.

Откидывание и запирание осуществляется без приложения физической силы. Всю работу возьмет на себя фурнитура MULTI Комфорт.

## ДОСТУПНАЯ СРЕДА ДЛЯ ВСЕХ

- окно откидывается и запирается автоматически
- max. вес створки 80 кг
- ширина откидывания - более 100 мм
- ножницы Comfort, совместимы с фурнитурой MULTI-MATIC
- периметральная обвязка окна, из стандартных артикулов
- ручка SKB
- ручка расположена на нижней горизонтали створки или вертикально
- предусмотрен блокиратор открывания створки при положении ручки вниз по горизонтали
- удобное управление при положении ручки со смещением вниз
- экстра-коррозионностойкое покрытие TRICOAT-PLUS в качестве дополнительной опции



ОКНО ОТКРЫВАЕТСЯ ТАК ЖЕ ЛЕГКО, КАК НОУТБУК. БЛАГОДАРЯ УДЛИНЕННОМУ ГРИФУ РУЧКИ MASO SKB УМЕНЬШАЕТСЯ СИЛА ПРОВОРОТА (ПРИНЦИП РЫЧАГА).



Будущее стучится в дверь. Это будущее называется «полная автоматизация». Именно входная дверь представляет оптимальное сочетание элегантного дизайна, максимального уровня защиты и наилучшего комфорта. MASCO представляет в этой связи свои решения для дверей.

ТЕХНИКА В ДВИЖЕНИИ



# ИННОВАЦИОННЫЕ РЕШЕНИЯ ДЛЯ ДВЕРЕЙ

ПРОДУКТ-ГРУППА PROTECT



# MACO openLife

## УМНАЯ СИСТЕМА КОНТРОЛЯ ДОСТУПА

Жить в ногу со временем – это значит иметь умную систему контроля доступа в ваш дом, а томительное ожидание гостей, уборщицы или службы доставки - это останется в прошлом.



© Авторское право: detailclick-foto, www.fotolia.com



НАЖИМНОЙ ГАРНИТУР

## АКТУАЛЬНЫЕ ОПОВЕЩЕНИЯ – ВАЖНОЕ ПРЕИМУЩЕСТВО

Благодаря актуальным оповещениям в режиме реального времени пользователь всегда в курсе, что происходит у него дома. Браузер, а также приложение дают полную картину о том, кто входит, в какой день, в какое время, как открывает: с помощью приложения или меткой, а также, кому отказано в доступе. Если случается что-то неординарное, например, незакрытая дверь, попытался ли зайти или зашел кто-то посторонний, попытка взлома, сразу включается оповещение и система автоматически проинформирует пользователя посредством sms, электронной почты или приложения. Таким образом, пользователь постоянно контролирует ситуацию и имеет возможность быстро реагировать.

## ОТ ПРОСТО ДВЕРИ ДО SMART-ENTRY

MACO openLife – это интернет-решение для доступа в дом, квартиру, бюро, переговорные для сменяющихся групп людей с ограниченными временными правами. Если человек опоздал, либо ему нужен доступ за рамками согласованного времени,

дверь можно открыть с помощью приложения на мобильном устройстве удаленно в режиме реального времени. Гибкая система контроля доступа удобна и абсолютно надежна.



ЦИЛИНДР OPENLIFE

## ПРОСТАЯ УСТАНОВКА

Как web-приложение MACO open life интуитивно понятно любому пользователю, работает в любом браузере без загрузки. Системными условиями являются наличие устройства с поддержкой браузера, Android- или iOS-смартфоны для приложения и электронные запорные компоненты, такие как замок и

нажимной гарнитур, соединенные с настенным считывающим устройством и IQ посредством беспроводного соединения. IQ – это сердце MACO openLife, для его запуска требуется только розетка, wi-fi или мобильная сеть. Все остальные компоненты подключаются к IQ автоматически.

## МАКСИМАЛЬНО НАДЕЖНА

Как и в Online-Banking коммуникация компонентов происходит посредством шифрования и защищена от перехвата и копирования. Критические в плане безопасности процессы имеют двойную защиту: комбинацией технологии pushTAN с верифицированным смартфоном.

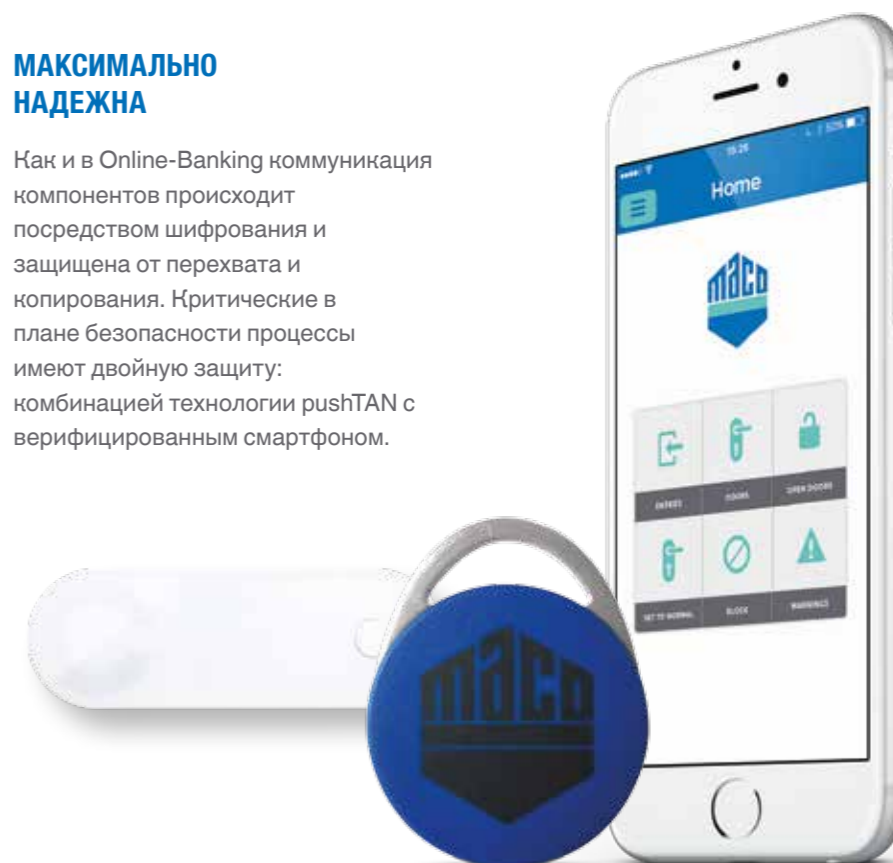

ЭЛЕМЕНТЫ УПРАВЛЕНИЯ OPENLIFE

# ЗАМОК G-TS СО ШТУЛЬПОМ MULTI-MATIC

ШИРОКАЯ ВАРИАТИВНОСТЬ  
ПРИМЕНЕНИЯ

## ЛЕГКОЕ УПРАВЛЕНИЕ И ПРАКТИЧЕСКИ БЕЗГРАНИЧНАЯ НАГРУЗКА

Новая версия проверенного  
временем замка G-TS с  
взломостойкими i.S. цапфами  
и штуплом MULTI-MATIC для  
упрощенного горизонтального  
запирания в верхней и нижней  
части двери.

Замок G-TS MM легко и эффективно  
совмещается с фурнитурой MASCO  
MULTI-MATIC (средние запоры,  
удлинитель штупла B-TV) для  
достижения надежного запирания и  
плотности прилегания.



ЗАМОК G-TS С ДВУМЯ  
ВЗЛОМОСТОЙКИМИ I.S.-ЦАПФАМИ

## БАЗОВОЕ ИСПОЛНЕНИЕ ЗАМОК Z-TS/ G-TS MODUL

- 1 Замок с запорными штырями
- 2 Замок с запорными крюками
- 3 Замок с комбинацией штырь-крюк

## ФИКСИРОВАННЫЕ МОДУЛИ ДЛЯ ДВЕРЕЙ РАЗНОЙ ВЫСОТЫ

Благодаря удлинителям,  
промежуточным и укорачивающим  
штуплам дверные замки можн  
использовать для дверей разной  
высоты.

- 4 с укорачивающим штуплом:  
min. FFH 1600 мм
- 5 с удлинителем штупла:  
max. FFH 2650 мм
- 6 другие возможности-  
удлинения с помощью  
промежуточного штупла:  
max. FFH 3100 мм



# Z-TA

## ТРЕХФАЛЕВЫЙ АВТОМАТИЧЕСКИЙ ЗАМОК

Эта дверь обеспечит в первую очередь безопасность, поскольку при запирании крюки автоматически заходят в запорные планки – ключ уже не нужен. Секрет: магнит.

Дополнительный комфорт пользователям обеспечит комбинация с системами контроля доступа. Функцию ключа возьмет на себя кредитная карта, отпечаток пальца или ключ от автомобиля.

**МАГНИТ**  
АВТОМАТИЧЕСКОЕ ЗАПИРАНИЕ  
ПРОИСХОДИТ С ПОМОЩЬЮ  
МАГНИТА, РАСПОЛОЖЕННОГО В  
ЗАПОРНОЙ ПЛАНКЕ.

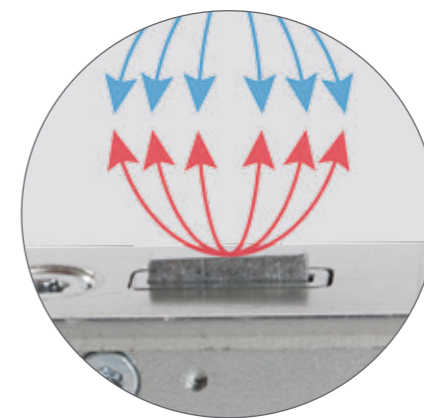

## ПЛОТНО И НАДЕЖНО

Замок Z-TA покоряет не только плотным прижатием по всей высоте дверного полотна, гарантирующим оптимальную шумо- и теплоизоляцию. Автоматическое запирание с помощью магнита дает уверенность полной защищенности. Стальные штыри и крюки обеспечивают 100% запирание без необходимости использования обычного ключа.

Дверь удобно открывается вручную при помощи ручки изнутри. При помощи ручки или автоматического открывания в качестве дополнительной опции. Z-TA можно комбинировать с современными системами контроля доступа openLife или openDoor. Забудьте про обычные ключи, используйте смартфон, отпечаток пальца, автомобильный ключ или кредитную карту.



**UP TO DATE**  
ЗАМОК Z-TA МОЖНО ПРИ  
ЖЕЛАНИИ КОМБИНИРОВАТЬ  
С ТАКИМИ СОВРЕМЕННЫМИ  
СИСТЕМАМИ КОНТРОЛЯ ДОСТУПА,  
КАК OPENLIFE. ТОГДА ВЫ  
СМОЖЕТЕ УПРАВЛЯТЬ ДОСТУПОМ  
В СВОЙ ДОМ С ПОМОЩЬЮ  
ПРИЛОЖЕНИЯ НА СМАРТФОНЕ.

# Z-TF 3-ФАЛЕВЫЙ ЗАМОК

## ВСЕГДА ОПТИМАЛЬНЫЙ ПРИЖИМ

Обычные дверные замки удерживают дверное полотно с помощью одной фалевой защелки, поэтому плотность прижатия далека от идеальной. Дверной замок MACO Protect Z-TF оснащен двумя дополнительными multifункциональными фалевыми защелками, способствующими постоянному прижиму по всей высоте двери. В закрытом состоянии защелки надежно фиксируют дверное полотно в трех точках без дополнительного запираения. Дополнительную безопасность можно обеспечить с помощью стальных штырей или взломостойких роликовых i.S.- цапф. Проверен и сертифицирован согласно DIN 18251-3.



© Авторское право: goodluz, www.shutterstock.com

## С МУЛЬТИФУНКЦИОНАЛЬНОЙ ЗАЩЕЛКОЙ И СТАЛЬНЫМИ КРЮКАМИ

- коробка замка с серийной фалевой защелкой и запорным ригелем
- 2 дополнительные коробки с multifункциональной защелкой и стальными штырями

## С МУЛЬТИФУНКЦИОНАЛЬНОЙ ЗАЩЕЛКОЙ И I.S.- РОЛИКОВЫМИ ЦАПФАМИ

- коробка замка с серийной фалевой защелкой и запорным ригелем
- 2 дополнительные коробки с multifункциональной защелкой
- 2, 3 или 4 i.S. – взломостойкие роликовые цапфы

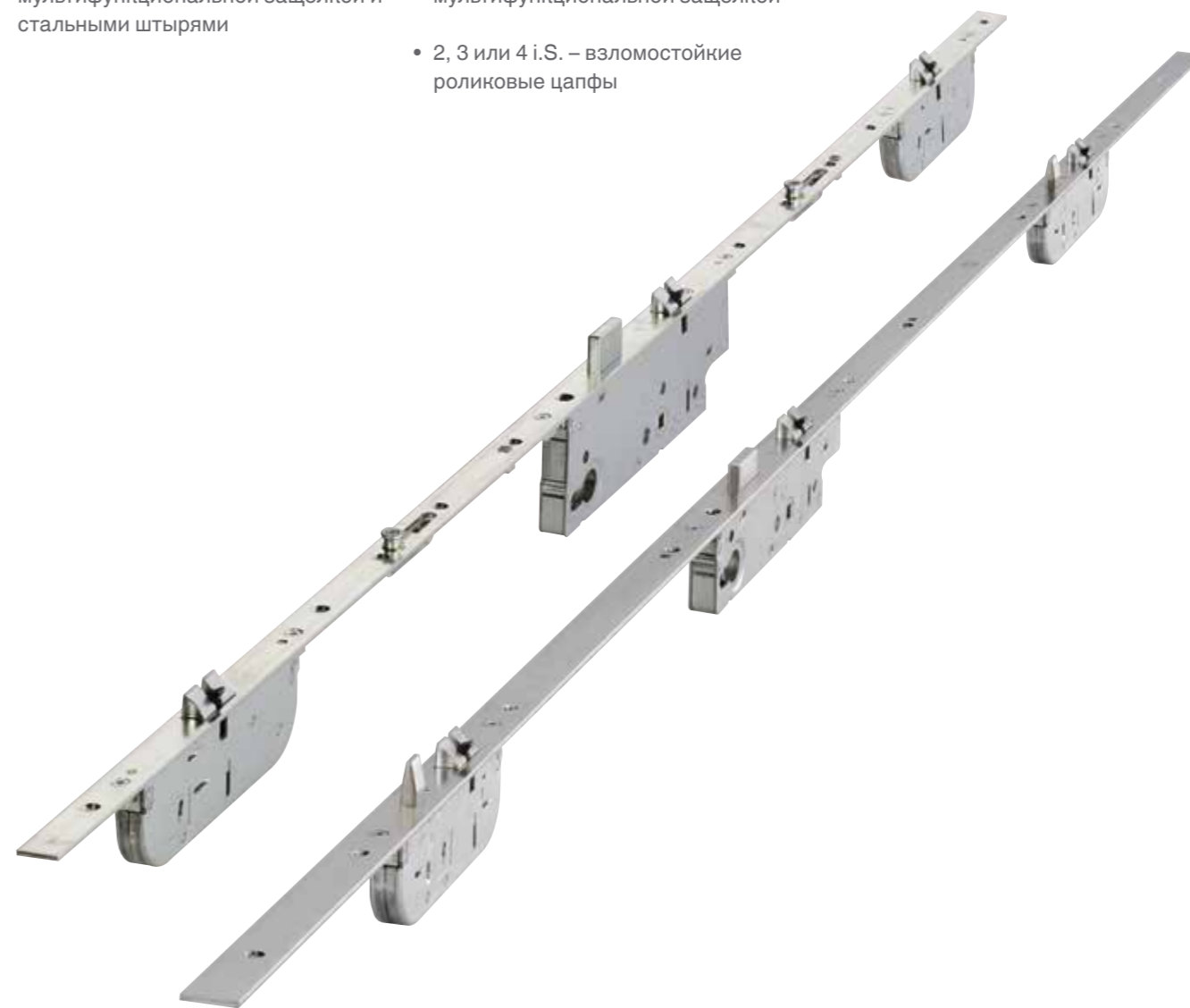

# PRO-DOOR T100R

## ЧАСТИЧНО СКРЫТЫЕ ПЕТЛИ

Дверные петли покоряют своей сдержанной красотой: в смонтированном виде вы видите только шариковую опору.

Для переработчиков важным преимуществом является простой монтаж: рама и дверное полотно монтируются вместе. Это уникальное решение!



СТИЛЬНЫЙ ДИЗАЙН  
ДЛЯ ЧАСТИЧНО СКРЫТЫХ  
ПЕТЕЛЬ ДОСТУПЕН ШИРОКИЙ  
СПЕКТР ВЫСОКОКАЧЕСТВЕННОГО  
ПОКРЫТИЯ.



## ГАРМОНИЯ ДИЗАЙНА И НАДЕЖНОСТИ

MACO PRO-DOOR T100R впечатляют своей формой и исполнением. В смонтированном состоянии на пластиковых межкомнатных дверях заметна только шариковая опора. На алюминиевый корпус петли T100R можно нанести различную элаксацию, а также широкую цветовую гамму RAL, превратив петлю в яркий акцент двери.

## НАДЕЖНАЯ ОПОРА

Полностью металлическая петля выдерживает вес дверного полотна до 100 кг. Как и все дверные петли, MACO T100R регулируется в трех плоскостях. Для регулировки петель не требуется снимать дверь. Уникальная запатентованная шариковая опора петли предотвращает провисание двери и гарантирует долгий срок эксплуатации без дополнительного обслуживания.

Просторные светлые и комфортные помещения – требование современной архитектуры – идеально реализуются с фурнитурной системой PANORAMA. Широкая модульная система позволяет применять различные материалы и предлагает максимальную гибкость и свободу проектирования с использованием многообразия продуманных деталей.

ТЕХНИКА В ДВИЖЕНИИ



# КАЧЕСТВЕННЫЕ СИСТЕМЫ ДЛЯ СДВИЖНЫХ КОНСТРУКЦИЙ

ПРОДУКТ-ГРУППА RAIL-SYSTEMS





# ФУРНИТУРА HS ДЛЯ ПВХ

## ЯРКАЯ ИНДИВИДУАЛЬНОСТЬ

Продукт-группа MACO RAIL-SYSTEMS уже много лет предлагает свои безупречные с точки зрения дизайна, функционала и комфорта решения для деревянных сдвижных конструкций. Благодаря сотрудничеству с крупнейшими производителями профиля ассортимент подъемно-сдвижной фурнитуры MACO (HS) расширяется за счет систем из ПВХ. Таким образом, на сегодняшний день MACO является поставщиком подъемно-сдвижной фурнитуры для всех популярных систем из ПВХ и входит в число основных системодателей.



ВСТРОЕННАЯ СИСТЕМА  
ЗАЧИСТНЫХ ЩЕТОК  
СПЕЦИАЛЬНЫЕ ЩЕТКИ  
УСТРАНЯЮТ ГРЯЗЬ ПЕРЕД  
КАТЯЩИМИСЯ РОЛИКАМИ И  
ПРОДЛЕВАЮТ СРОК СЛУЖБЫ  
КАРЕТКИ.



## ЧИСТОЕ ДВИЖЕНИЕ

### Каретка

Уникальным решением на рынке для подъемно-сдвижных систем из ПВХ является подвижная каретка с уникальным решением в виде специальных зачистных щёток. Расположенные перед катящимися роликами в каретке зачистные щётки сметают с направляющей рельсы грязь, строительную пыль, песок, шерсть домашних животных и т.д. Это помогает продлить срок службы кареток, начиная уже со строительной фазы в помещении или доме, где устанавливается сдвижная система.

## ВСЕ СКРЫТО

### Запирание

Стильный дизайн обеспечивает скрытолежащая система запирания, подходящая к профилю, в том числе и по цвету. Выступающие цапфы и уголки на раме остаются в прошлом, ничего лишнего не бросается в глаза. Только при запирании стальные крюки цепляют подъемно-сдвижную створку и бесшумно заводят ее в раму – в остальных случаях они абсолютно незаметны.

НЕТ ВЫСТУПАЮЩИХ ДЕТАЛЕЙ  
ОТВЕТНЫЕ ПЛАНКИ  
УСТАНОВЛЕНЫ ВРОВЕНЬ С  
РАМОЙ. СКРЫТЫЙ В СТВОРКЕ  
КРЮК ВИДЕН ТОЛЬКО В МОМЕНТ  
ЗАПИРАНИЯ.



# ПАРАЛЛЕЛЬНО-СДВИЖНАЯ СО СМЕЩЕНИЕМ ФУРНИТУРА

## ГАРАНТИРОВАННОЕ ПРОВЕТРИВАНИЕ ДЛЯ ШИРОКОФОРМАТНЫХ СДВИЖНЫХ КОНСТРУКЦИЙ

Интересным решением для сдвижных систем является параллельно-сдвижная со смещением фурнитура (PAS) в продукт-группе RAIL-SYSTEMS. Она базируется на проверенном фурнитурном решении в наклонно-сдвижной фурнитуре. Благодаря многообразию запорных элементов PAS подходит для конструкций из ПВХ, дерева и дерево-алюминия. Лёгкость управления створкой весом до 200 кг поистине удивляет: при закрывании фурнитура самостоятельно притягивает створку к раме. Опционально возможно антикоррозионное исполнение с покрытием TRICOAT-PLUS.



**БЕЗОПАСНЫЙ ПОРОГ**  
НАКЛАДКА ФАЛЬЦА СКРЫВАЕТ САМОРЕЗЫ И СГЛАЖИВАЕТ ВЫСТУП МЕЖДУ ЗАПОРНЫМИ ПЛАНКАМИ С ПОКРЫТИЕМ TRICOAT-PLUS И ФУРНИТУРНЫМ ПАЗОМ.

## АКЦЕНТ НА ДИЗАЙН

### Незаметный переход

Не только узкие рамы обеспечивают безупречность формы, но и стильный дизайн порога TRANSIT-PERSONAL. Накладка фальца скрывает саморезы и сглаживает выступ между запорными планками и фурнитурным пазом. Таким образом, никакой выступающий фурнитурный элемент не нарушает гармонию.



# СКВ-СИСТЕМА С АВТОМАТИЧЕСКИМ ВТЯГИВАНИЕМ СТВОРКИ

## СКВ-Z: ПРОСТОЕ УПРАВЛЯЕМОЕ ОТКРЫВАНИЕ И ЗАПИРАНИЕ ТЯЖЕЛЫХ СТВОРОК

Наклонно-сдвижная фурнитура СКВ-Z предназначена для таких широкоформатных сдвижных конструкций, как балконные и террасные двери весом до 200 кг. Автоматическое открывание, откидывание и закрывание створки осуществляется с помощью поворота ручки с небольшим усилием. Опционально устанавливается блокиратор ошибочного открывания. Если ручка находится в открытом положении, блокиратор предотвращает непроизвольное закрытие створки. В базовое оснащение данной системы входят взломостойкие i.S.-цапфы, которые обеспечивают взломостойкость, оптимальный прижим и автоматически подстраиваются под фальцлюфт, обеспечивая комфортное закрытие створки. При весе створки более 160 кг требуется установка сдвоенных дополнительных кареток.

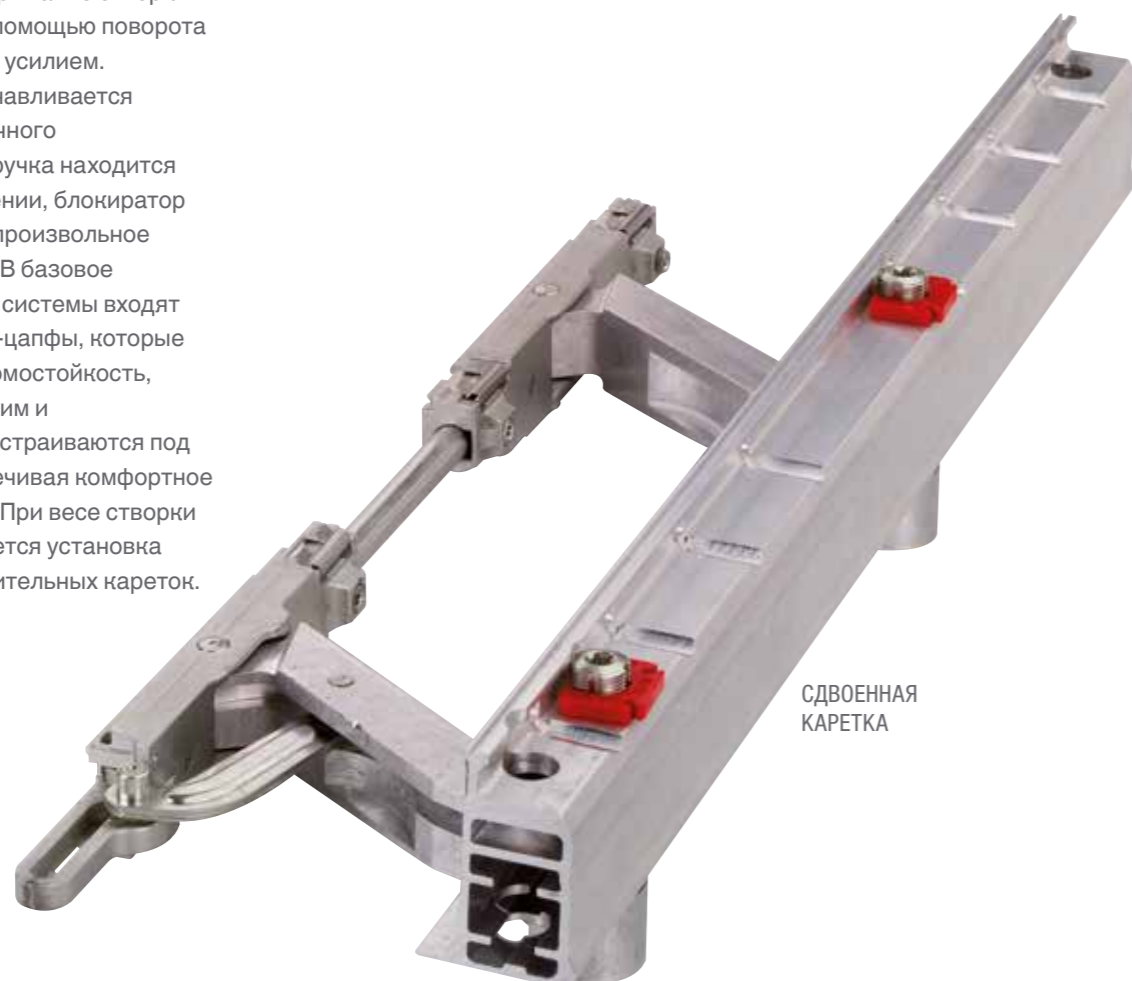

СДВОЕННАЯ  
КАРЕТКА



## СКВ-Z СИСТЕМА С АВТОМАТИЧЕСКИМ ВТЯГИВАНИЕМ СТВОРКИ

- несущая сила до 200 кг
- диапазоны применения:  
ШСФ: 720-2000 мм /  
ВСФ: 900-2700 мм
- TRICOAT-plus в качестве дополнительной опции
- блокиратор ошибочного открывания
- для створки весом до 200 кг
- для створки от 160 кг требуется установка сдвоенных кареток
- роликовые i.S.-цапфы в базовой комплектации

## ВЕС СТВОРКИ ДО 200 КГ

Идеальное решение для больших и тяжелых створок весом до 200 кг. При весе створки более 160 кг требуется установка сдвоенных дополнительных кареток.

## БЛОКИРАТОР ОШИБОЧНОГО ОТКРЫВАНИЯ

Если ручка находится в открытом положении, блокиратор предотвращает непроизвольное закрытие створки.

## ФУНКЦИЯ ОТКРЫВАНИЯ И ЗАПИРАНИЯ

Автоматическое открывание и закрывание створки осуществляется с помощью поворота ручки с небольшим усилием. Опционально устанавливается блокиратор ошибочного открывания.

## РОЛИКОВЫЕ i.S.-ЦАПФЫ В БАЗОВОЙ КОМПЛЕКТАЦИИ

Роликовые i.S.-цапфы в базовой комплектации обеспечивают взломостойкость, и автоматически подстраиваются под фальцлюфт. Легкая регулировка прижима.

#### Impressum

Собственник и редактор: Mayer & Co Beschläge GmbH

UID-Nr. ATU39042709 · Landesgericht Salzburg FN 136280 m · Finanzamt Salzburg-Stadt · St. Nr. 116/6122 · DVR 0564389

Менеджмент: DI Эрнст Майер, Гвидо Феликс, Эвальд Маршаллингер, Ульрих Вагнер

Эта публикация является интеллектуальной собственностью MAYER & CO BESCHLÄGE GMBH.

Редакция: Marketing MACO-Gruppe · Layout und Satz: Marketing MACO-Gruppe

Изображения: MACO, Fotolia, shutterstock, Nik Fleischmann · Bildarchiv Marketing MACO-Gruppe

печать: kb-offset Kroiss & Bichler GmbH & CoKG, Römerweg 1, 4844 Regau

место издания: Salzburg

Все права защищены. Предусмотрены изменения.

ТЕХНИКА В ДВИЖЕНИИ



ООО «МАКО ФУРНИТУРА»

248033, Калуга, Россия

Тулское шоссе, д.10

Т +7 4842 715100

[maco@maco.ru](mailto:maco@maco.ru)

[www.maco.ru](http://www.maco.ru)



## Понравился проспект?

Будем рады вашим отзывам

[feedback@maco.ru](mailto:feedback@maco.ru)

Best.-Nr. 758521RU – дата: март 2017

Все права защищены. Предусмотрены изменения.

Изображения: MACO, fotolia.com

Это издание постоянно актуализируется.

Последнюю версию вы найдете по ссылке

<http://www.maco.eu/sites/assets/MacoDocs/758521/758521ru.pdf>

или отсканировав QR-код.

